

New MAGNA1

Model C

Паспорт, Руководство по монтажу и эксплуатации



Перевод оригинального документа на английском языке

В настоящем руководстве по монтажу и эксплуатации представлено описание модели С насосов MAGNA1 и MAGNA1 D.

В разделах 1-5 представлена информация, необходимая для обеспечения безопасной распаковки, монтажа и запуска изделия.

В разделах 6-11 приведена важная информация об изделии, а также информация о техническом обслуживании, поиске и устранении неисправностей и утилизации изделия.

СОДЕРЖАНИЕ

	Стр.
1. Общие сведения	2
1.1 Краткие характеристики опасности	2
1.2 Примечания	3
1.3 Значение символов на изделии	3
2. Приёмка изделия	3
2.1 Осмотр изделия	3
2.2 Комплект поставки	3
2.3 Подъём изделия	4
3. Монтаж изделия	5
3.1 Место монтажа	5
3.2 Инструменты	5
3.3 Теплоизоляционные кожухи	6
3.4 Монтаж механической части	7
3.5 Подключение электрооборудования	11
4. Запуск изделия	16
4.1 Одинарный насос	16
4.2 Сдвоенный насос	17
4.3 Объединение и разъединение головных частей сдвоенного насоса	17
5. Перемещение и хранение изделия	18
6. Общая информация об изделии	18
6.1 Описание изделия	18
6.2 Назначение	18
6.3 Перекачиваемые жидкости	18
6.4 Маркировка	19
6.5 Радиосвязь	19
6.6 Обратный клапан	19
6.7 Работа на закрытую задвижку	20
6.8 Принадлежности	20
7. Режимы управления	21
7.1 Режим пропорционального регулирования давления (PP1, PP2 или PP3)	21
7.2 Характеристика регулирования с постоянным значением давления (CP1, CP2 или CP3)	21
7.3 Режим управления с постоянной характеристикой при фиксированной частоте вращения (I, II или III)	21
7.4 Обзор режимов управления	22
7.5 Выбор режима управления	23
8. Настройка изделия	24
8.1 Панель управления	24
8.2 Настройка функции управления.	24
8.3 Подключение насоса к Grundfos GO Remote	26
8.4 Связь, контроль и управление	28
9. Поиск и устранение неисправностей	29
9.1 Рабочее состояние Grundfos Eye	29
9.2 Сброс индикации неисправности	30
9.3 Считывание кодов аварийных сигналов и предупреждений в Grundfos GO Remote	30
9.4 Таблица поиска неисправностей	31
9.5 "Предупреждение 77", сдвоенный насос	32
10. Технические данные	33
11. Утилизация изделия	34



Перед началом монтажа прочтите данный документ и краткое руководство. Монтаж и эксплуатация должны осуществляться в соответствии с местным законодательством и принятыми нормами и правилами.



Данное изделие может использоваться детьми в возрасте от 8 лет и лицами с ограниченными физическими, сенсорными и умственными способностями или недостаточным опытом работы с изделием и знаниями о нем при условии, что такие лица находятся под присмотром или были проинструктированы на предмет безопасного использования изделия и осознают риски, связанные с ним.

Детям запрещено играть с данным изделием. Запрещается чистка и техническое обслуживание изделия детьми без присмотра.

1. Общие сведения**1.1 Краткие характеристики опасности**

Символы и краткие характеристики опасности, представленные ниже, могут встречаться в Паспортах, Руководствах по монтажу и эксплуатации, инструкциях по технике безопасности и сервисных инструкциях компании Grundfos.

**ОПАСНО**

Обозначает опасную ситуацию, которая в случае невозможности её предотвращения приведёт к смерти или получению серьёзной травмы.

**ПРЕДУПРЕЖДЕНИЕ**

Обозначает опасную ситуацию, которая в случае невозможности её предотвращения может привести к смерти или получению серьёзной травмы.

**ВНИМАНИЕ**

Обозначает опасную ситуацию, которая в случае невозможности её предотвращения может привести к получению травмы лёгкой или средней степени тяжести.

Текстовое описание, идущее вместе с тремя символами «ОПАСНО», «ПРЕДУПРЕЖДЕНИЕ» и «ВНИМАНИЕ», располагается следующим образом:

**СИГНАЛЬНОЕ СЛОВО****Описание угрозы**

Последствия игнорирования предупреждения.
- Действия по предотвращению угрозы.

Положения по безопасности оформлены следующим образом:

1.2 Примечания

Символы и примечания, представленные ниже, могут встречаться в Паспортах, Руководствах по монтажу и эксплуатации, инструкциях по технике безопасности и сервисных инструкциях компании Grundfos.



Настоящие инструкции должны соблюдаться при работе со взрывозащищенными изделиями.



Синий или серый круг с белым графическим символом означает, что необходимо предпринять меры для предотвращения опасности.



Красный или серый круг с диагональной чертой, возможно с чёрным графическим символом, указывает на то, что никаких мер предпринимать не нужно или их выполнение необходимо остановить.



Несоблюдение настоящих инструкций может вызвать отказ или повреждение оборудования.



Советы и рекомендации по облегчению выполнения работ.

1.3 Значение символов на изделии



Перед затяжкой стяжной скобы проверьте её положение. Неправильное положение стяжной скобы приведёт к утечкам в насосе и повреждению гидравлических деталей его головной части.



Установите и затяните винт, удерживающий скобу, до $8 \text{ Н*м} \pm 1 \text{ Н*м}$.



Запрещается использовать момент затяжки, превышающий указанное значение, даже если из-под стяжной скобы капает вода. Водяной конденсат, вероятнее всего, выходит из сливного отверстия под стяжной скобой.

2. Приёмка изделия

2.1 Осмотр изделия

Убедитесь в том, что изделие соответствует заказу.

Убедитесь, что значения напряжения и частоты изделия соответствуют значениям напряжения и частоты на месте установки. См. раздел **6.4.1 Фирменная табличка**.



Насосы, которые испытывались водой, содержащей антикоррозионные присадки, герметизированы на впускном и выпускном отверстиях с помощью плёнки, что препятствует попаданию остатков испытательной воды в упаковку. Перед монтажом насоса следует удалить плёнку.

2.2 Комплект поставки

2.2.1 Одинарный насос с подключением через штекер



TM05 5508 3016

Рис. 1 Одинарный насос с подключением через штекер

Упаковка содержит следующие компоненты:

- насос MAGNA1;
- теплоизоляционные кожухи;
- прокладки;
- краткое руководство;
- правила техники безопасности;
- один штекер ALPHA.

2.2.2 Сдвоенный насос с подключением через штекер



TM06 7222 3016

Рис. 2 Сдвоенный насос с подключением через штекер

Упаковка содержит следующие компоненты:

- насос MAGNA1;
- прокладки;
- краткое руководство;
- правила техники безопасности;
- два штекера ALPHA.

2.2.3 Оди́рный насос с клеммным соединением



Рис. 3 Оди́рный насос с клеммным соединением

Упаковка содержит следующие компоненты:

- насос MAGNA1;
- теплоизоляционные кожухи;
- прокладки;
- краткое руководство;
- правила техники безопасности;
- коробка с клеммой и кабельными уплотнениями.

2.2.4 Сдвоенный насос с клеммным соединением



Рис. 4 Сдвоенный насос с клеммным соединением

Упаковка содержит следующие компоненты:

- насос MAGNA1;
- прокладки;
- краткое руководство;
- правила техники безопасности;
- две коробки с клеммами и кабельными уплотнениями.

2.3 Подъём изделия



Необходимо соблюдать местные нормы и правила, касающиеся ограничений по ручному подъёму или перемещению.

Всегда поднимайте насос непосредственно за головную часть насоса или охлаждающие рёбра. См. рис. 5.

В случае с большими насосами может потребоваться использование подъёмного оборудования. Установите подъёмные ремни, как показано на рис. 5.

TM06 7223 3016



Рис. 5 Правильный способ подъёма насоса

TM05 5819 3016



Не поднимайте головную часть насоса за блок управления, т. е. красный участок насоса. См. рис. 6.



Рис. 6 Неправильный способ подъёма насоса

TM06 7219 3016

3. Монтаж изделия

3.1 Место монтажа

Насос предназначен для установки в помещениях.

Монтаж насоса всегда должен осуществляться в сухих условиях, в которых на него не будут попадать капли или брызги, например, капли воды, от смежного оборудования или конструкций.

Поскольку насос имеет детали из нержавеющей стали, важно избегать его установки непосредственно в таких условиях, как:

- крытые плавательные бассейны, в которых насос подвергается воздействию окружающей среды бассейна;
- места с прямым и непрерывным воздействием морской атмосферы;
- помещения, в которых соляная кислота (HCl) может вызывать формирование кислотных аэрозолей, выделяющихся, например, из открытых баков или часто открываемых либо вентилируемых контейнеров.

Вышеперечисленные места не являются непригодными для установки насосов MAGNA1. Тем не менее, важно избегать установки насоса непосредственно в таких условиях.

Для обеспечения достаточного охлаждения электродвигателя и электронного оборудования соблюдайте следующие требования:

- Насос следует устанавливать так, чтобы обеспечить его достаточное охлаждение.
- Температура окружающей среды не должна превышать 40 °С.

3.2 Инструменты

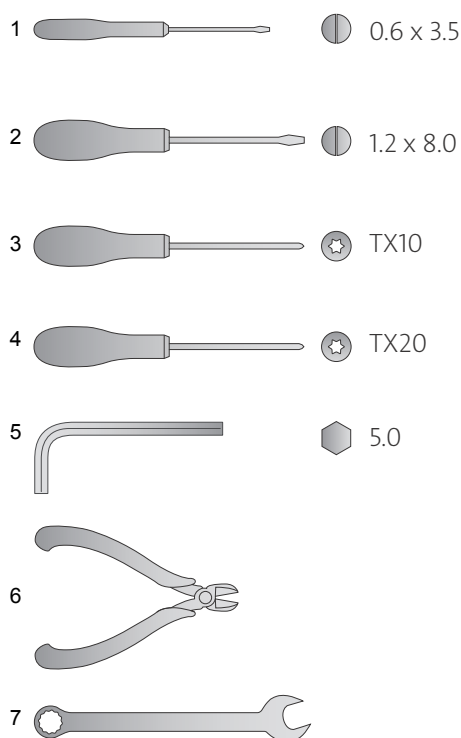

TM05 6472 4712

Рис. 7 Рекомендуемые инструменты

Поз.	Инструмент	Типоразмер
1	Отвёртка прямошлицевая	0,6 x 3,5 мм
2	Отвёртка прямошлицевая	1,2 x 8,0 мм
3	Отвёртка со шлицем звездообразной формы	TX10
4	Отвёртка со шлицем звездообразной формы	TX20
5	Шестигранный ключ	5,0 мм

Поз.	Инструмент	Типоразмер
6	Бокорезы	
7	Гаечный ключ с открытым зевом	В зависимости от номинального диаметра

3.3 Теплоизоляционные кожухи

Теплоизоляционные кожухи ограничивают потери тепла от корпуса насоса и трубопровода. Применение теплоизоляционных кожухов возможно только для одинарных насосов.

3.3.1 Системы отопления



Теплоизоляционные кожухи увеличивают габариты насосов.

Теплоизоляционные кожухи для насосов, предназначенных для монтажа в системах отопления, устанавливаются на заводе-изготовителе. Перед монтажом насоса необходимо снять теплоизоляционные кожухи. См. рис. 8.



TM05 5512 3016

Рис. 8 Снятие теплоизоляционных кожухов с насоса

3.3.2 Системы охлаждения

Теплоизоляционные кожухи для насосов систем кондиционирования воздуха и охлаждения (до $-10\text{ }^{\circ}\text{C}$) доступны как принадлежности и заказываются отдельно. См. раздел [6.8.2 Комплекты изоляции для систем кондиционирования и охлаждения воздуха](#).

3.3.3 Изоляция насоса

В качестве альтернативы теплоизоляционным кожухам корпус насоса и трубопроводы можно изолировать, как показано на рис. 9.



Не накрывайте изоляционным материалом блок или панель управления.



TM05 5549 3016



Рис. 9 Изоляция корпуса насоса и трубопровода

3.4 Монтаж механической части

Устанавливайте насос таким образом, чтобы на него не передавалась нагрузка со стороны труб. Максимальные допустимые усилия и моменты со стороны трубных соединений на фланцах насоса см. на стр. 41.

Насос может монтироваться непосредственно на трубопровод при условии, что трубопровод может выдержать его массу.

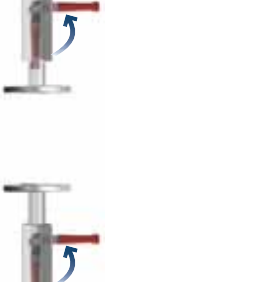
Установка сдвоенных насосов производится с помощью монтажного кронштейна или плиты-основания.

Этап	Действие	Иллюстрация
1	<p>Стрелка на корпусе насоса показывает направление потока жидкости.</p> <p>Направление потока жидкости может быть горизонтальным или вертикальным в зависимости от положения блока управления.</p>	
2	<p>Закройте задвижки и убедитесь в том, что в процессе монтажа насоса система не находится под давлением.</p>	
3	<p>Установите насос с прокладками на трубопровод.</p>	
4	<p>Исполнение с фланцем: Установите болты, шайбы и гайки.</p> <p>Размеры болтов подбираются в соответствии с давлением в системе.</p> <p>Дополнительная информация о моментах затяжки приведена на стр. 41.</p>	

TM05 5513 3812

TM06 8040 0317

TM05 5515 3812

TM05 5516 3816

TM05 5517 3812

3.4.1 Положения насоса

Всегда устанавливайте насос так, чтобы вал электродвигателя располагался горизонтально.

- Правильный монтаж насоса на вертикальном трубопроводе. См. рис. 10, поз. А.
- Правильный монтаж насоса на горизонтальном трубопроводе. См. рис. 10, поз. В.
- Не допускается установка насоса в положении, при котором вал электродвигателя располагается вертикально. См. рис. 10, поз. С и D.

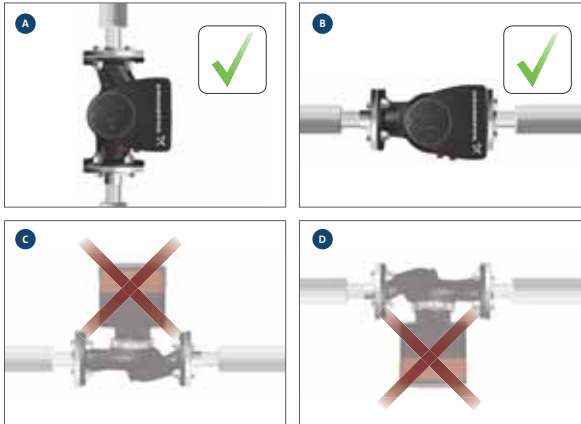

TM05 5518 3016

Рис. 10 Насос, установленный с валом электродвигателя в горизонтальном положении

3.4.2 Положения блока управления

Для обеспечения достаточного охлаждения блок управления должен находиться в горизонтальном положении, при этом логотип Grundfos должен располагаться вертикально. См. рис. 11.

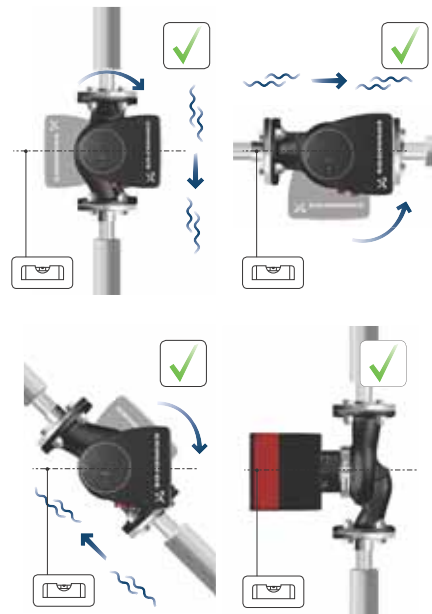

TM05 5522 3016

Рис. 11 Насос с блоком управления в горизонтальном положении



Сдвоенные насосы, установленные на горизонтальном трубопроводе, могут оснащаться автоматическими воздухоотводчиками (Rp 1/4) в верхней части корпуса насоса, если в системе не установлены воздушные клапаны. См. рис. 12.



TM05 6062 3016

Рис. 12 Автоматический воздухоотводчик

3.4.3 Положение головной части насоса

Если головная часть насоса была снята до установки насоса на трубопровод, необходимо быть крайне внимательным при её креплении к корпусу насоса:

1. Визуально убедитесь, что плавающее кольцо отцентрировано в системе уплотнений. См. рис. 13 и 14.
2. Аккуратно опустите головную часть насоса с валом ротора и рабочим колесом на корпус насоса.
3. Убедитесь в том, что поверхность корпуса насоса и поверхность головной части насоса соприкасаются, затем затяните стяжную скобу. См. рис. 15.



Рис. 13 Правильно выровненная система уплотнений

TM05 6650 3016



Рис. 14 Неправильно выровненная система уплотнений

TM05 6651 3016



Перед затяжкой стяжной скобы проверьте её положение. Неправильное положение стяжной скобы приведёт к утечкам в насосе и повреждению гидравлических деталей его головной части. См. рис. 15.



Рис. 15 Закрепление головной части насоса на корпусе насоса

TM05 5837 3016

3.4.4 Изменение положения блока управления



Предупреждающий знак на стяжной скобе, скрепляющей головную часть и корпус насоса, указывает на риск получения травмы. Описание предупреждений см. далее.

ВНИМАНИЕ

Система под давлением

Травма лёгкой или средней степени тяжести
 - При ослаблении скобы внимательно следите за выбросами паров.



ВНИМАНИЕ

Раздавливание ног

Травма лёгкой или средней степени тяжести
 - При ослаблении стяжной скобы не допускайте падения головной части насоса.



Установите и затяните винт, удерживающий скобу, до $8 \text{ Н*м} \pm 1 \text{ Н*м}$. Запрещается использовать момент затяжки, превышающий указанное значение, даже если из-под стяжной скобы капает вода. Водяной конденсат, вероятнее всего, выходит из сливного отверстия под стяжной скобой.



Перед затяжкой стяжной скобы проверьте её положение. Неправильное положение стяжной скобы приведёт к утечкам в насосе и повреждению гидравлических деталей его головной части.



Этап	Действие	Иллюстрация
1	Ослабьте винт на скобе, соединяющей головную часть и корпус насоса. При чрезмерном ослаблении винта головная часть насоса полностью отделяется от его корпуса.	
2	Аккуратно поверните головную часть насоса в необходимое положение. Если головную часть насоса заклинило, нужно освободить её, аккуратно постукивая резиновой киянкой.	
3	Расположите блок управления горизонтально, так чтобы логотип Grundfos располагался вертикально. Вал электродвигателя должен располагаться горизонтально.	

TM05 2867 3016

TM05 5526 3016

TM05 5527 3016

Этап	Действие	Иллюстрация
4	Ориентируясь по дренажному отверстию в корпусе статора, расположите зев скобы, как показано на этапе 4а или 4б.	
4а	Оди́рный насос Расположите скобу так, чтобы её зев был обращён к стрелке. Зев может располагаться на 3, 6, 9 или 12 часов.	
4б	Сдво́енный насос Расположите скобы так, чтобы зев каждой был обращён к стрелке. Зев каждой скобы может располагаться на 3, 6, 9 или 12 часов.	
5	Установите и затяните винт, удерживающий скобу, до $8 \text{ Н*м} \pm 1 \text{ Н*м}$. Не перетягивайте винт, если со скобы капает водяной конденсат.	
6	Установите теплоизоляционные кожухи. Теплоизоляционные кожухи для насосов систем кондиционирования воздуха и охлаждения заказываются отдельно.	

TM05 2870 3016

TM05 2918 3016

TM05 2917 3016

TM05 2872 3016

TM05 5529 3016

3.5 Подключение электрооборудования

Выполните электрические подключения и установите защиту в соответствии с местными нормами и правилами.

Убедитесь, что значения рабочего напряжения и частоты тока соответствуют номинальным данным, указанным на фирменной табличке.

ПРЕДУПРЕЖДЕНИЕ



Поражение электрическим током

Смерть или серьёзная травма

- Заблокируйте главный выключатель в положении 0. Тип выключателя и требования к нему указаны в EN 60204-1, 5.3.2.

ПРЕДУПРЕЖДЕНИЕ

Поражение электрическим током

Смерть или серьёзная травма



- Подключите насос к внешнему выключателю электропитания с минимальным контактным зазором 3 мм во всех полюсах.
- В качестве защиты от удара током при непрямом контакте с токопроводящими частями используйте метод заземления или зануления.
- Если насос подключён к электрической установке, в которой электрический выключатель (размыкатель цепи с защитой при утечке на землю с контролем напряжения, устройство дифференциального тока (УДТ) или устройство защитного отключения (УЗО)) используется в качестве дополнительной защиты, то этот выключатель должен иметь маркировку одним или обоими символами, показанными ниже:



- Убедитесь в том, что насос подключён к внешнему главному выключателю.
- Внешняя защита электродвигателя не требуется.
- Электродвигатель оснащён тепловой защитой от медленно нарастающих перегрузок и блокировки.
- При подаче электропитания запуск насоса происходит приблизительно через 5 с.

3.5.1 Напряжение питания

1 x 230 В ± 10 %, 50/60 Гц, защитное заземление.

Допуски напряжения предполагают некоторые колебания напряжения сети питания. Значения допусков напряжения недопустимы при работе насосов под напряжением, отличным от указанного на фирменной табличке.

3.5.2 Схемы электрических соединений



Рис. 16 Пример штекерного подключения с внешним выключателем, предохранителем и дополнительной защитой

TM05 5277 3016

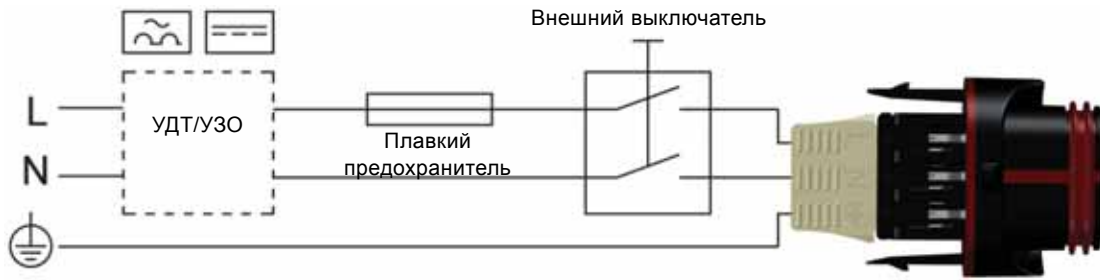

Рис. 17 Пример клеммного подключения с внешним выключателем, предохранителем и дополнительной защитой

TM06 8503 0817

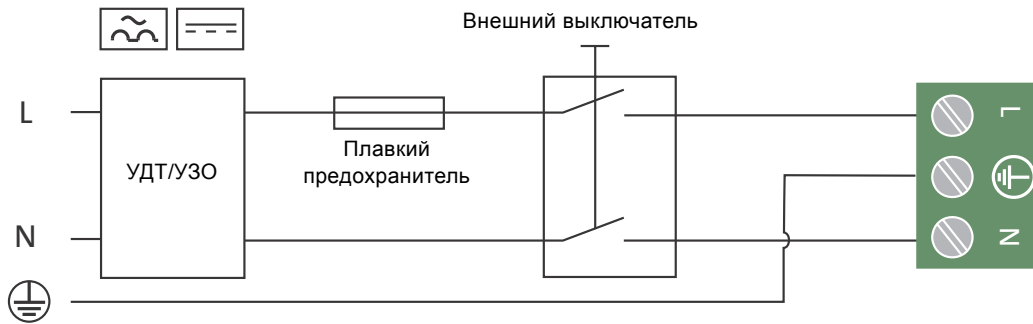

Рис. 18 Подключение к внешнему контроллеру

TM06 9106 4517 - TM06 8060 0717

Поз.	Наименование
1	Исполнения с подключением через штекер
2	Исполнения с клеммным подключением

ПРЕДУПРЕЖДЕНИЕ

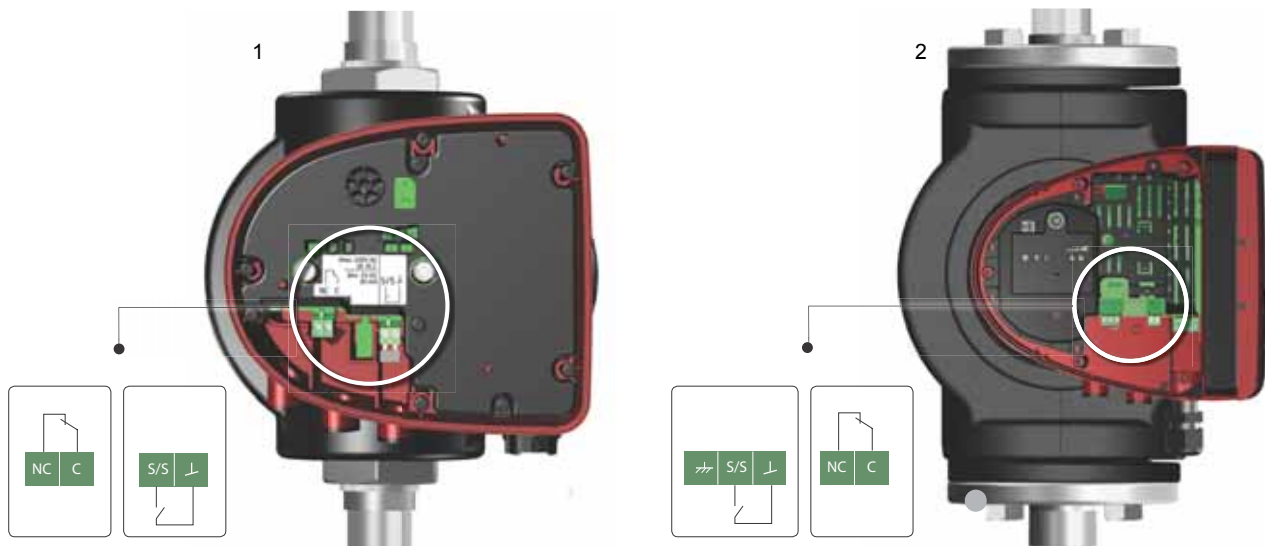
Поражение электрическим током

Травма лёгкой или средней степени тяжести
 - Провода, подключённые к клеммам питания, выходам NC, C и входу пуска/останова, должны быть отделены друг от друга и от питающего кабеля усиленной изоляцией.



Убедитесь в том, что предохранитель выбран в соответствии с данными, указанными на фирменной табличке, и местными нормами и правилами.



Подключите все кабели в соответствии с местными нормами и правилами.



Убедитесь, что все кабели являются термостойкими до 75 °С.
 Выполните монтаж всех кабелей в соответствии с требованиями стандартов EN 60204-1 и EN 50174-2:2000.

3.5.3 Исполнения с подключением через штекер

Сборка штекера

Шаг	Действие	Иллюстрация
1	Прикрепите уплотнение кабеля и крышку штекера к кабелю. Снимите изоляцию с жил кабеля, как показано на рисунке.	<p>Max. 1.5 mm² 12 mm Ø 5.5 - 10 mm 7 mm 17 mm</p> <p>TM05 5538 3216</p>
2	Подсоедините жилы сетевого кабеля к сетевому штекеру.	<p>TM05 5539 3812</p>
3	Согните кабель так, чтобы его жилы были направлены вверх.	<p>TM05 5540 3812</p>
4	Вытяните направляющую пластину и выбросьте её.	<p>TM05 5541 3812</p>
5	Нажмите на крышку штекера до щелчка, закрепив её на сетевом штекере.	<p>TM05 5542 3812</p>
6	Закрутите уплотнение кабеля на сетевом штекере.	<p>TM05 5543 3812</p>

Шаг	Действие	Иллюстрация
7	Вставьте сетевой штекер в вилку блока управления насосом.	<p>TM07 1417 1618</p>

Разборка штекера

Шаг	Действие	Иллюстрация
1	Ослабьте уплотнение кабеля и отсоедините его от штекера.	<p>TM05 5545 3812</p>
2	Снимите крышку штекера, нажав на неё с обеих сторон.	<p>TM05 5546 3812</p>
3	Ослабьте жилы кабеля по одной, аккуратно нажимая отвёрткой на клеммный зажим.	<p>Max 0.8 x 4 x 3</p> <p>TM05 5547 3812</p>
4	Теперь штекер извлечён из сетевого штепселя.	<p>TM05 5548 3812</p>

3.5.4 Подключение к источнику питания, модификации с подключением через клеммы

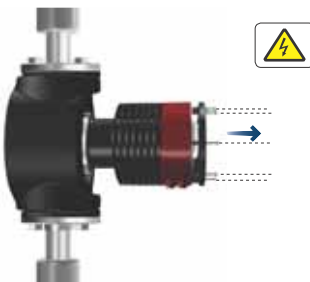
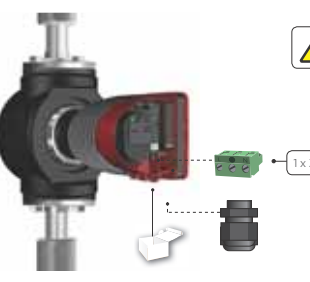
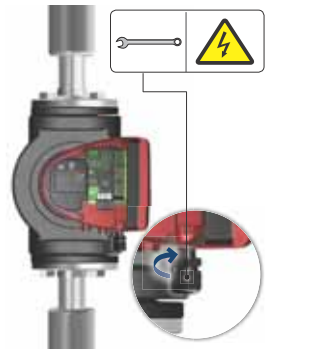
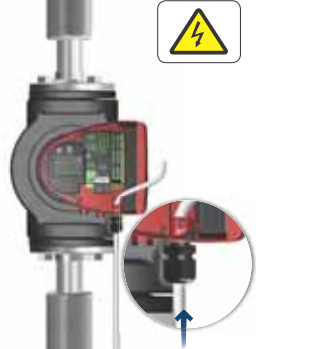
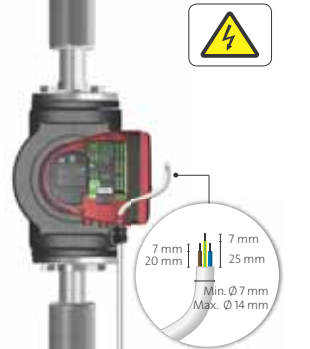
Этап	Действие	Иллюстрация
1	Снимите с блока управления переднюю крышку. Не удаляйте винты из крышки.	
2	Выньте сетевой штекер и уплотнение кабеля из мелкой картонной коробки, которая включена в комплект поставки насоса.	
3	Подсоедините уплотнение кабеля к блоку управления.	
4	Пропустите сетевой кабель через кабельное уплотнение.	
5	Снимите изоляцию с жил кабеля, как показано на рисунке.	

TM05 5530 3016

TM06 8049 0717

TM06 8050 0717

TM06 8051 0717

TM06 8052 0717

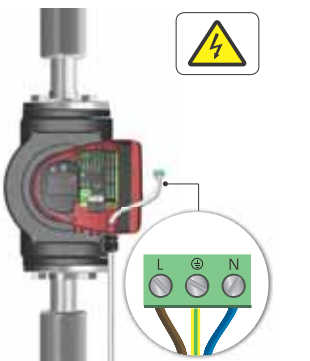
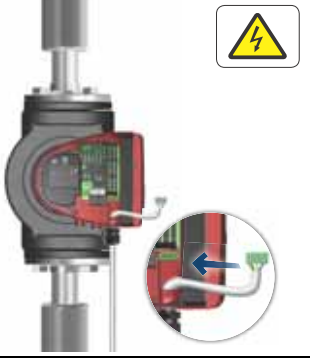
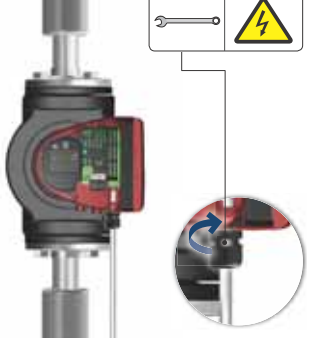

Этап	Действие	Иллюстрация
6	Подсоедините жилы сетевого кабеля к сетевому штекеру.	
7	Вставьте сетевой штекер в соответствующее гнездо блока управления насосом.	
8	Затяните кабельное уплотнение. Установите переднюю крышку на место.	

TM06 8053 0717

TM06 8054 0717

TM06 8061 0717

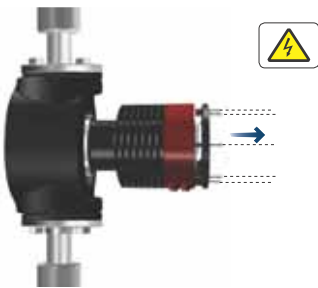
3.5.5 Подключение цифрового входа

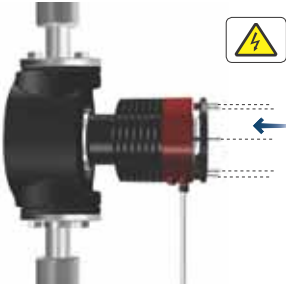
Этап	Действие	Иллюстрация
1	Снимите с блока управления переднюю крышку. Не удаляйте винты из крышки.	
2	Определите место для клеммного зажима цифрового входа.	
3	Протяните кабель через кабельное уплотнение (M16) и подсоедините жилы кабеля к клеммному зажиму цифрового входа. Инструкции с описанием присоединения кабеля к клемме см. в разделе 8.4.1 Цифровой вход (пуск/останов) .	
4	Вновь установите переднюю крышку на блок управления.	

3.5.6 Подключение выхода реле аварийной сигнализации

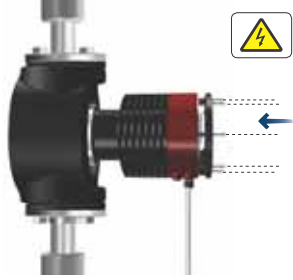
Этап	Действие	Иллюстрация
1	Снимите с блока управления переднюю крышку. Не удаляйте винты из крышки.	
2	Найдите крышку выхода реле аварийной сигнализации и снимите её.	
3	Протяните кабель через кабельное уплотнение (M16) и подсоедините жилы кабеля к клеммному зажиму выхода реле аварийной сигнализации. Инструкции с описанием присоединения кабеля к клемме см. в разделе 8.4.2 Выход реле аварийной сигнализации .	
4	Вновь установите крышку выхода реле аварийной сигнализации.	
5	Вновь установите переднюю крышку на блок управления.	

4. Запуск изделия







4.1 Одинарный насос



Для обеспечения защиты электроники количество пусков и остановов не должно превышать четырёх раз в час.

Перед пуском насоса система должна быть заполнена рабочей жидкостью и из неё должен быть удалён воздух. Кроме того, на входе в насос необходимо обеспечить минимальное требуемое давление. См. раздел [10. Технические данные](#).

Насос самовентилируется в системе, в то время как из системы необходимо удалять воздух в высшей точке.

Этап	Действие	Иллюстрация
1	Включите электропитание насоса. Насос запускается приблизительно через 5 секунд.	 <div style="border: 1px solid black; padding: 5px; margin: 5px 0;">1x230V±10% -50/60 Hz Ⓢ</div> <div style="text-align: center;">1 / Вкл.</div>  <div style="text-align: center;">0 / Выкл.</div>
2	Панель управления при первом запуске.	 
3	В заводских настройках насоса задана кривая пропорционального регулирования со средним значением давления. Выберите режим управления согласно применению системы, нажав кнопку  . См. раздел 7. Режимы управления и 8. Настройка изделия .	 

TM07 0033 3917

TM05 5551 3016

TM05 5551 3016

4.2 Сдвоенный насос



Убедитесь в том, что обе головные части насоса подключены к питанию.

Насосы объединяются в пару на заводе. При подаче питания между головными частями устанавливается связь, о чём сигнализирует зелёный световой индикатор в центре системы Grundfos Eye. Этот процесс занимает примерно 5 секунд.

Если одна из головных частей насоса отключена, на подключённом насосе загорится жёлтый световой индикатор (предупреждение 77, см. раздел [9. Поиск и устранение неисправностей](#)). В этом случае подключите питание к выключенному насосу. Как только оба насоса будут подключены, между ними будет установлена связь и предупреждение исчезнет.

Дополнительную информацию по настройке сдвоенных насосов см. в разделах [8.4.1 Цифровой вход \(пуск/останов\)](#), [8.4.2 Выход реле аварийной сигнализации](#) и [8.4.3 Работа сдвоенного насоса](#).

4.3 Объединение и разъединение головных частей сдвоенного насоса

Насосы объединяются в пару на заводе, однако может быть полезным знать, как объединять их в пару, например, с целью технического обслуживания.

Насосы также можно разъединить.



Если насосы объединены в пару, необходимо подождать 10 секунд, прежде чем разъединить их.

4.3.1 Объединение в пару



Головная часть насоса, с которой был начат процесс соединения, является основной.

Этап	Действие	Иллюстрация
1	Нажмите и удерживайте в течение 5 секунд кнопку на насосе, который вы хотите сделать основным. На обоих насосах начнёт мигать световой индикатор в центре Grundfos Eye.	
2	Нажмите кнопку на другом насосе, который вы хотите сделать резервным.	

TM06 8524 1017

TM06 8525 1017

Этап	Действие	Иллюстрация
3	Оба световых индикатора в центре Grundfos Eye горят постоянно. Теперь два насоса объединены в пару.	

TM06 8527 1017

4.3.2 Разъединение

Этап	Действие	Иллюстрация
1	Нажмите и удерживайте в течение 5 секунд кнопку на любой из двух головных частей насосов.	

TM06 8521 1017

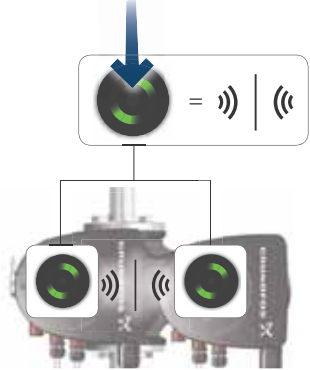
Этап	Действие	Иллюстрация
2	Световой индикатор в центре Grundfos Eye погаснет. Система деактивирована.	

TM06 8522 1017

5. Перемещение и хранение изделия



Если насос в холодное время не эксплуатируется, добавьте антифриз или периодически запускайте насос на некоторое время для предотвращения повреждений от воздействия низких температур.



Необходимо соблюдать местные нормы и правила, касающиеся ограничений по ручному подъёму или перемещению.

Всегда поднимайте насос непосредственно за головную часть насоса или охлаждающие рёбра. В случае с большими насосами может потребоваться использование подъёмного оборудования. См. раздел [2.3 Подъём изделия](#).

6. Общая информация об изделии

6.1 Описание изделия

Насосы MAGNA1 компании Grundfos представляют собой полный модельный ряд циркуляционных насосов со встроенной системой регулирования, обеспечивающей согласование производительности насоса с фактическими требованиями системы. Во многих системах это приводит к значительной экономии энергии, снижению шумов от терморегулирующих клапанов и другой подобной арматуры, а также к улучшению управляемости системы.

Необходимый напор можно настроить с помощью панели управления.

6.2 Назначение

Данный насос предназначен для перекачивания жидкости в следующих системах:

- отопительные системы;
- бытовые системы горячего водоснабжения;
- системы кондиционирования воздуха и охлаждения.

Также насос может использоваться в следующих системах:

- системы тепловых насосов, использующих геотермальную энергию;
- системы отопления на основе использования солнечной энергии.

6.3 Перекачиваемые жидкости

Насос предназначен для перекачивания чистых, невязких, взрывобезопасных жидкостей, не содержащих твёрдых включений или волокон, которые могут оказывать механическое или химическое воздействие на насос.

В отопительных системах вода должна удовлетворять требованиям норм по качеству воды для отопительных систем, например, немецкому стандарту VDI 2035.

Насос также пригоден для использования в бытовых системах горячего водоснабжения.



Необходимо соблюдать местные нормы, касающиеся материалов корпуса насоса.

Мы настоятельно рекомендуем использовать насосы из нержавеющей стали для бытового горячего водоснабжения во избежание коррозии.

В бытовых системах горячего водоснабжения применение данных насосов рекомендуется только в том случае, если жёсткость воды не превышает 14 °Ж.

В бытовых системах горячего водоснабжения рекомендуется поддерживать температуру жидкости ниже 65 °С, чтобы исключить риск образования известковых отложений.



Запрещается перекачивать агрессивные жидкости.



Запрещается перекачивать воспламеняющиеся, горючие или взрывоопасные жидкости.

6.3.1 Глицоль

Данные насосы могут использоваться для перекачивания растворов этиленгликоля и воды с концентрацией до 50 %.

Пример раствора этиленгликоля:

Максимальная вязкость: 50 сСт ~ раствор 50 % воды / 50 % гликоля при температуре -10 °С.

Работа насоса контролируется с помощью функции ограничения мощности, которая обеспечивает защиту от перегрузок.

При перекачивании растворов гликоля ухудшается максимальная характеристика и снижается производительность насоса, которая зависит от концентрации раствора, а также от температуры жидкости.

Чтобы не допустить ухудшения параметров раствора гликоля, необходимо предотвращать превышение номинальных значений температуры жидкости. Также необходимо сократить время работы при высоких температурах.

Необходимо очищать и промывать систему перед добавлением в неё раствора гликоля.

Чтобы не допустить появления коррозии или образования известковых отложений, необходимо регулярно контролировать состояние раствора гликоля. При необходимости дополнительного разбавления гликоля, следуйте инструкциям, изложенным в руководстве поставщика гликоля.



Добавление в теплоноситель присадок с плотностью и/или кинематической вязкостью выше, чем у воды, снижает производительность насоса.



Max. 95 % RH
IPX4D



Рис. 19 Перекачиваемые жидкости

6.4 Маркировка

6.4.1 Фирменная табличка



Рис. 20 Пример фирменной таблички

Поз.	Наименование
1	Название продукта
2	Модель
3	Дата изготовления (год и неделя)*
4	Серийный номер
5	Номер продукта
6	Страна изготовления
7	Степень защиты корпуса
8	Индекс энергоэффективности (EEI)
9	Раздел (согласно EEI)
10	Температурный класс
11	Минимальный ток [A]
12	Максимальный ток [A]
13	Минимальная мощность [Вт]
14	Максимальная мощность [Вт]
15	Максимальное давление в системе
16	Напряжение [В] и частота [Гц]
17	QR-код
18	Маркировка CE и разрешения
19	Название и адрес изготовителя

* Пример даты изготовления: 1326. Насос был изготовлен на 26-й неделе 2013 г.

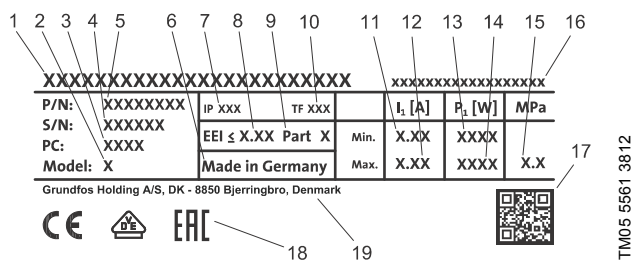

Рис. 21 Дата изготовления на упаковке

6.4.2 Расшифровка типового обозначения

Код	Пример	MAGNA1	D	80	-120	(F)	(N)	360
	Типовой ряд	MAGNA1						
D	Сдвоенный насос							
	Номинальный диаметр (DN) всасывающего и напорного патрубков [мм]							
	Максимальный напор [дм]							
	Трубное соединение							
F	Резьбовое							
N	Фланцевое							
	Материал корпуса насоса							
	Чугун							
N	Нержавеющая сталь							
	Монтажная длина [мм]							

6.5 Радиосвязь

Одинарные насосы MAGNA1 предназначены для связи с Grundfos GO Remote в ИК-диапазоне, а сдвоенные насосы MAGNA1 могут взаимодействовать с приложением также по радиосвязи.

6.6 Обратный клапан

Если в системе трубопроводов установлен обратный клапан, следует убедиться в том, что заданное минимальное давление нагнетания насоса выше давления закрытия клапана. См. рис. 22. Особенно это важно для режима пропорционального регулирования при пониженном напоре в случае минимального расхода.



Рис. 22 Обратный клапан

TM06 6692 2216

TM05 3055 0912

6.7 Работа на закрытую задвижку

Насосы MAGNA1 могут несколько дней работать с любой частотой вращения при закрытой задвижке без повреждений. Однако компания Grundfos рекомендует работать с наименьшей возможной частотой вращения для снижения потерь энергии. Требования к минимальному расходу не установлены.



Запрещается одновременно закрывать задвижки на входе и на выходе насоса, во время работы насоса одна из них должна быть открыта.

Температура носителя и окружающей среды не должна выходить за пределы указанного диапазона.

6.8 Принадлежности

6.8.1 Теплоизоляционные кожухи для систем отопления

Теплоизоляционные кожухи используются только для одинарных насосов и поставляются в комплекте с насосом.



Теплоизоляционные кожухи увеличивают габариты насосов.

6.8.2 Комплекты изоляции для систем кондиционирования и охлаждения воздуха

Теплоизоляционные кожухи для насосов систем кондиционирования воздуха и охлаждения (до -10 °C) доступны как принадлежности и заказываются отдельно. Комплект состоит из двух кожухов, изготовленных из полиуретана и самоклеящейся ленты, обеспечивающей герметичность сборки.



Теплоизоляционные кожухи увеличивают габариты насосов. Размеры теплоизоляционных кожухов для насосов, устанавливаемых в системах кондиционирования воздуха и охлаждения, отличаются от размеров кожухов для насосов, устанавливаемых в системах отопления.

Тип насоса	Номер продукта
MAGNA1 25-40/60/80/100/120 (N)	98538852
MAGNA1 32-40/60/80/100/120 (N)	98538853
MAGNA1 32-40/60/80/100 F (N)	98538854
MAGNA1 32-120 F (N)	98164595
MAGNA1 40-40/60 F (N)	98538855
MAGNA1 40-80/100 F (N)	98164597
MAGNA1 40-120/150/180 F (N)	98164598
MAGNA1 50-60/80 F (N)	98164599
MAGNA1 50-100/120/150/180 F (N)	98164600
MAGNA1 65-40/60/80/100/120/150 F (N)	98538839
MAGNA1 80-60/80/100/120 F	98538851
MAGNA1 100-40/60/80/100/120 F	98164611



Теплоизоляционные комплекты также применимы для насосов в исполнении из нержавеющей стали (N).

6.8.3 Глухие фланцы

Глухой фланец используется, чтобы закрыть отверстие, когда одна из головных частей сдвоенного насоса снимается на техническое обслуживание, что позволяет обеспечить непрерывную работу другой.



Рис. 23 Установка глухого фланца

Тип насоса	Номер продукта
MAGNA1 D 25-40/60/80/100/120	
MAGNA1 D 32-40/60/80/100 (F)	98159373
MAGNA1 D 40-40/60 F	
MAGNA1 D 32-120 F	
MAGNA1 D 40-80/100/120/150/180 F	
MAGNA1 D 50-60/80/100/120/150/180 F	98159372
MAGNA1 D 65-40/60/80/100/120/150 F	
MAGNA1 D 80-60/80/100/120 F	
MAGNA1 D 100-40/60/80/100/120 F	

6.8.4 Ответные фланцы

Комплекты ответных фланцев состоят из двух фланцев, двух прокладок, а также болтов и гаек, что позволяет устанавливать насос в любых трубопроводах. См. каталог MAGNA1, модель С, раздел "Принадлежности" для определения правильного размера и номера продукта.

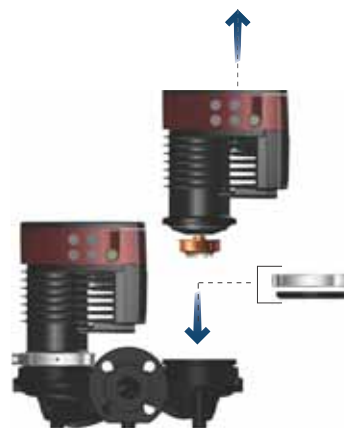
6.8.5 Grundfos GO Remote

Одинарные насосы MAGNA1 предназначены для связи с Grundfos GO Remote в ИК-диапазоне, а сдвоенные насосы MAGNA1 могут взаимодействовать с приложением также по радиосвязи.



Передача данных по радиоканалу между приложением Grundfos GO Remote и насосом зашифрована, чтобы предотвратить несанкционированный доступ.

Для связи с Grundfos GO Remote в ИК-диапазоне необходим дополнительный модуль. Два доступных варианта описаны ниже.

MI 204

MI 204 представляет собой дополнительный модуль со встроенной инфракрасной и радиосвязью. Устройство MI 204 можно использовать совместно с Apple iPhone или iPod с разъемом Lightning.



Рис. 24 MI 204

Комплект поставки включает:

- Grundfos MI 204
- чехол;
- краткое руководство;
- шнур зарядного устройства.

MI 301

MI 301 представляет собой модуль со встроенной инфракрасной и радиосвязью. Модуль MI 301 используется совместно со смартфонами на базе Android или iOS с подключением Bluetooth. MI 301 со встроенной литий-ионной аккумуляторной батареей имеет отдельное зарядное устройство.



Рис. 25 MI 301

Комплект поставки включает:

- Grundfos MI 301
- зарядное устройство;
- краткое руководство.

Номера продуктов

Исполнение Grundfos GO	Номер продукта
Grundfos MI 204	98424092
Grundfos MI 301	98046408

Наряду с установкой модуля для Grundfos GO необходимо загрузить приложение Grundfos GO Remote, которое доступно в онлайн-магазинах Apple App Store и Google Play.

Описание функций и подключения к насосу см. в отдельном руководстве по установке и эксплуатации программы Grundfos GO нужного типа.

7. Режимы управления



Заводская настройка: режим пропорционального регулирования давления со средним значением давления - PP2.

7.1 Режим пропорционального регулирования давления (PP1, PP2 или PP3)

В режиме пропорционального регулирования давления рабочие характеристики насоса настраиваются в соответствии с фактическим расходом системы, однако производительность насоса определяется выбранной кривой характеристики (PP1, PP2 или PP3). На рис. 26 показан график рабочей характеристики насоса при выбранной кривой PP2.



Рис. 26 Три кривые режима пропорционального регулирования давления

Выбор необходимой настройки пропорционального регулирования давления зависит от параметров системы, в которой установлен насос, и фактического расхода.

Подробнее см. разделы [7.4 Обзор режимов управления](#) и [7.5 Выбор режима управления](#).

7.2 Характеристика регулирования с постоянным значением давления (CP1, CP2 или CP3)

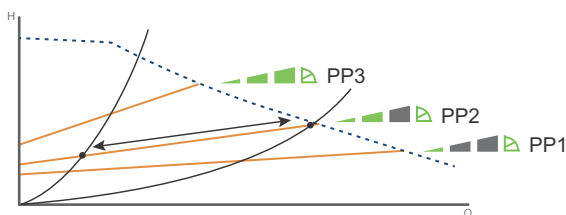
В режиме регулирования с постоянным давлением рабочие характеристики насоса настраиваются в соответствии с фактическим расходом системы, однако производительность насоса определяется выбранной кривой характеристики (CP1, CP2 или CP3). На рис. 27 показан график рабочей характеристики насоса при выбранной кривой CP1.



Рис. 27 Три кривые режима регулирования с постоянным значением давления

Выбор необходимой характеристики регулирования с постоянным давлением зависит от параметров системы, в которой установлен насос, и фактического расхода системы. Подробнее см. разделы [7.4 Обзор режимов управления](#) и [7.5 Выбор режима управления](#).

7.3 Режим управления с постоянной характеристикой при фиксированной частоте вращения (I, II или III)

В режиме работы с постоянным значением характеристики насос работает с постоянной частотой вращения вне зависимости от фактического расхода в системе. Рабочая характеристика насоса определяется выбранной кривой (I, II или III). На рис. 28 показан график рабочей характеристики насоса при выбранной кривой II.

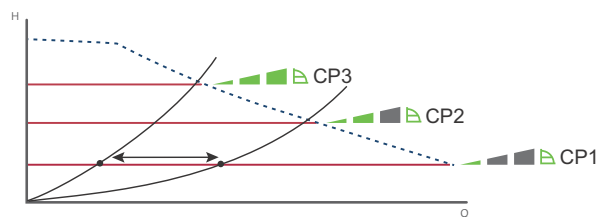

Рис. 28 Три кривые режима управления с постоянной характеристикой

Выбор нужной настройки при работе в режиме постоянной характеристики зависит от параметров системы, в которой установлен насос.

Подробнее см. разделы [7.4 Обзор режимов управления](#) и [7.5 Выбор режима управления](#).

TM05 3890 1712

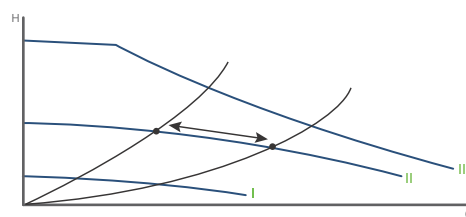
TM05 5556 3812

TM05 5557 3812

TM05 5555 3812

7.4 Обзор режимов управления



Рис. 29 Режим управления в зависимости от системных требований

TM05 2778 3617

Настройка	Режим управления	Описание
PP1	Режим пропорционального регулирования давления с минимальным значением давления	Рабочая точка насоса будет смещаться вверх или вниз по самой низкой кривой пропорционального регулирования давления в зависимости от расхода теплоносителя в системе. Напор падает при снижении расхода теплоносителя и увеличивается при повышении расхода теплоносителя.
PP2	Режим пропорционального регулирования давления со средним значением давления	Рабочая точка насоса будет смещаться вверх или вниз по средней кривой пропорционального регулирования давления в зависимости от расхода теплоносителя в системе. Напор падает при снижении расхода теплоносителя и увеличивается при повышении расхода теплоносителя.
PP3	Режим пропорционального регулирования давления с максимальным значением давления	Рабочая точка насоса будет смещаться вверх или вниз по самой высокой кривой пропорционального регулирования давления в зависимости от расхода теплоносителя в системе. Напор падает при снижении расхода теплоносителя и увеличивается при повышении расхода теплоносителя.
CP1	Режим регулирования с постоянным значением давления, с минимальным постоянным значением давления	Рабочая точка насоса будет перемещаться в пределах кривой с самым низким постоянным значением давления в зависимости от расхода теплоносителя в системе. Напор остаётся постоянным, независимо от расхода теплоносителя.
CP2	Режим регулирования с постоянным значением давления, со средним постоянным значением давления	Рабочая точка насоса будет перемещаться в пределах кривой со средним постоянным значением давления в зависимости от расхода теплоносителя в системе. Напор остаётся постоянным, независимо от расхода теплоносителя.
CP3	Режим регулирования с постоянным значением давления, с максимальным постоянным значением давления	Рабочая точка насоса будет перемещаться в пределах кривой с самым высоким постоянным значением давления в зависимости от расхода теплоносителя в системе. Напор остаётся постоянным, независимо от расхода теплоносителя.
III	Фиксированная частота вращения III	Насос работает по одной постоянной кривой характеристики, т. е. с постоянной частотой вращения. Частота вращения III соответствует максимальной рабочей характеристике при любых условиях эксплуатации. Чтобы быстро удалить воздух из насоса, установите насос на частоту вращения III на короткий промежуток времени.
II	Фиксированная частота вращения II	Насос работает по одной постоянной кривой характеристики, т. е. с постоянной частотой вращения. Частота вращения II соответствует средней рабочей характеристике при любых условиях эксплуатации.
I	Фиксированная частота вращения I	Насос работает по одной постоянной кривой характеристики, т. е. с постоянной частотой вращения. Частота вращения I соответствует минимальной рабочей характеристике при любых условиях эксплуатации.

7.5 Выбор режима управления

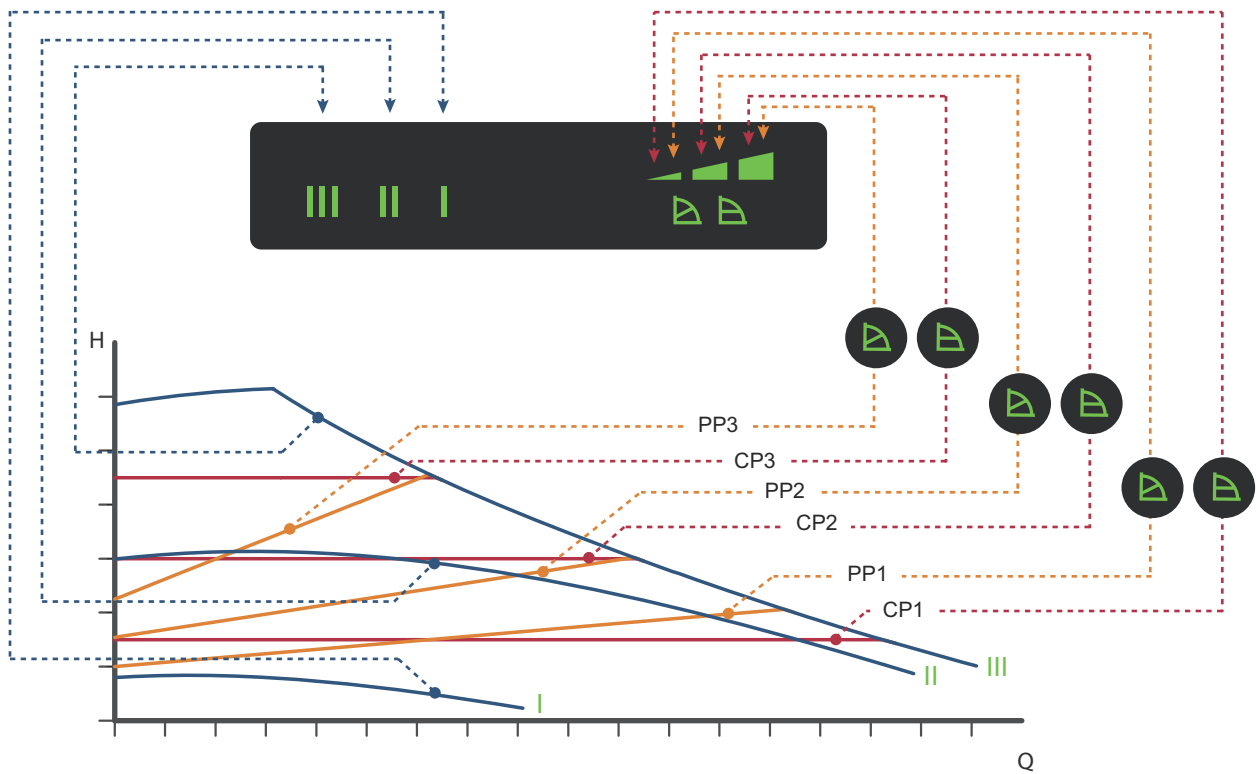
Область применения

Выбрать этот режим управления

В системах с относительно большими потерями давления в распределительных трубопроводах и в системах кондиционирования воздуха и охлаждения.

- Двухтрубные системы отопления с терморегулирующими клапанами, а также:
 - с распределительными трубопроводами большой протяжённости;
 - с дроссельными балансировочными клапанами;
 - с регуляторами перепада давления;
 - со значительными потерями давления в отдельных элементах системы, определяющими общий расход воды, например, в котле, теплообменнике и распределительном трубопроводе до первого ответвления.
- Насосы первичного контура в системах со значительным падением давления в первичном контуре.
- Системы кондиционирования воздуха:
 - с теплообменниками (фанкойлами);
 - с охлаждающими балками;
 - с охлаждающими поверхностями.

Режим пропорционального регулирования давления

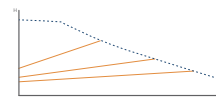

В системах с относительно небольшими потерями давления в распределительных трубопроводах.

- Двухтрубные системы отопления с терморегулирующими клапанами, а также:
 - системы с естественной циркуляцией;
 - с незначительным падением давления в отдельных элементах системы, определяющих общий расход воды (например, в котле, теплообменнике и распределительном трубопроводе до первого ответвления) или переоборудованных для большого перепада температур между подающим и обратным трубопроводами (например, для централизованного теплоснабжения).
- Системы отопления типа "теплый пол" с терморегулирующими клапанами.
- Однотрубные системы отопления с терморегулирующими клапанами или балансировочными клапанами трубопровода.
- Насосы первичного контура в системах с незначительным падением давления в первичном контуре.

Режим регулирования с постоянным значением давления

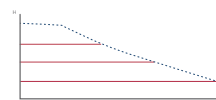

Режим эксплуатации в соответствии с максимальной или минимальной характеристикой, т. е. режим, аналогичный режиму эксплуатации нерегулируемого насоса:

- Режим работы по максимальной характеристике следует выбирать в периоды, когда необходим максимальный расход. Выбор данной функции оптимален для бытовых систем горячего водоснабжения.
- Режим работы по минимальной характеристике следует выбирать в периоды, когда необходим минимальный расход.

Фиксированная частота вращения

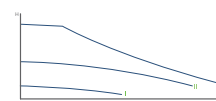

8. Настройка изделия

8.1 Панель управления

ВНИМАНИЕ

Горячая поверхность

Травма лёгкой или средней степени тяжести
 - Во избежание ожогов следует касаться только панели управления.

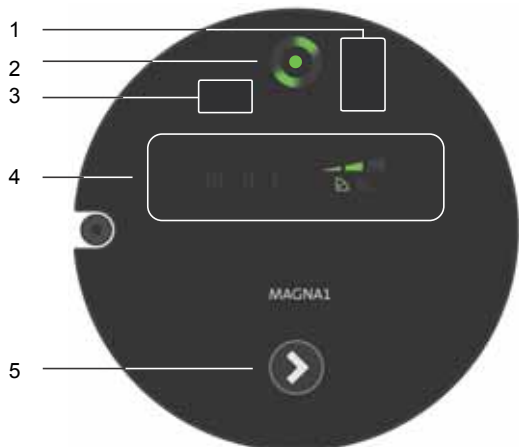

TM06 9078 3617

Рис. 30 Панель управления

Панель управления насосом состоит из следующих элементов:

Поз.	Наименование
1	ИК-приёмник для Grundfos GO. Исполнения с подключением через штекер.
2	Grundfos Eye. См. раздел 9.1 Рабочее состояние Grundfos Eye.
3	ИК-приёмник для Grundfos GO. Исполнения с клеммным подключением.
4	Световые индикаторы отображают режим управления. См. раздел 8.2 Настройка функции управления..
5	Кнопка для выбора режима управления.

8.2 Настройка функции управления.

Насос имеет девять режимов управления, см. раздел [7. Режимы управления.](#) Выберите режим управления, нажав на кнопку на панели управления, см. рис. 30, поз. 5. Режим управления отображается восемью световыми индикаторами на дисплее.

Число нажатий кнопки	Активные световые индикаторы	Наименование
0		Режим пропорционального регулирования давления со средним значением давления - PP2 (заводская настройка).
1		Режим пропорционального регулирования давления с максимальным значением давления - PP3
2		Режим регулирования с минимальным постоянным значением давления - CP1
3		Режим регулирования со средним постоянным значением давления - CP2
4		Режим регулирования с максимальным постоянным значением давления - CP3
5		Фиксированная частота вращения III
6		Фиксированная частота вращения II
7		Фиксированная частота вращения I
8		Режим пропорционального регулирования давления с минимальным значением давления - PP1

8.2.1 Регулирование пропорционального давления с помощью Grundfos GO Remote

Установленное значение режима пропорционального регулирования давления можно настроить, используя приложение Grundfos GO Remote.

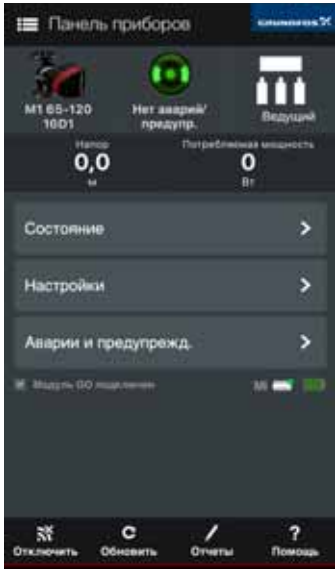
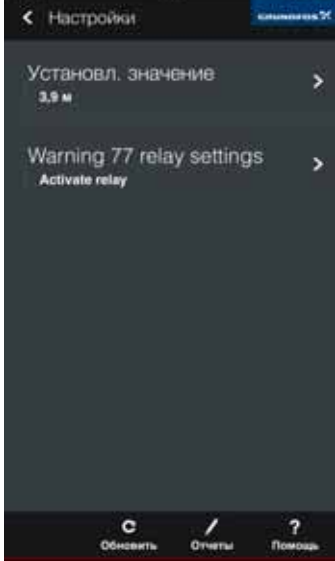

Настройка пропорционального регулирования возможна только в режиме пропорционального регулирования давления.

Этап	Действие	Иллюстрация
1	На панели управления Grundfos GO Remote выберите "Настройки".	
2	В меню "Настройки" выберите "Установленное значение".	

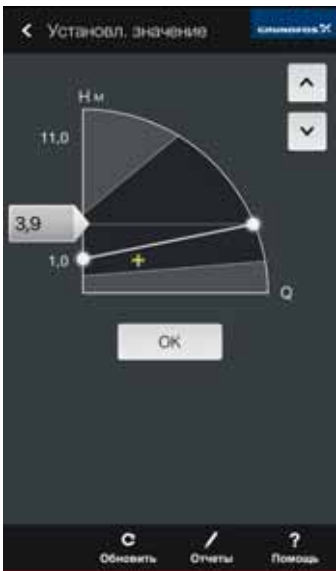
Этап	Действие	Иллюстрация
3	Для регулирования установленного значения используйте стрелки в правой верхней части экрана или перемещайте индикатор установленного значения вверх и вниз. Нажмите "ОК".	

4	Когда насосу будет задано установленное значение из Grundfos GO Remote, на насосе загорится символ пропорционального регулирования давления - ни один из индикаторов уровня не светится.	
---	--	--

Инструкции с описанием подключения насоса к Grundfos GO Remote см. в разделе [8.3 Подключение насоса к Grundfos GO Remote](#).

TM06 8582 0817

TM06 8584 0817

TM06 8583 0817

8.3 Подключение насоса к Grundfos GO Remote

Одинарные насосы MAGNA1 предназначены для связи с Grundfos GO Remote в ИК-диапазоне, а сдвоенные насосы MAGNA1 могут взаимодействовать с приложением также по радиосвязи.

До подключения к Grundfos GO Remote

Чтобы использовать Grundfos GO Remote вместе с MAGNA1, подготовьте следующее:

- Для связи в ИК-диапазоне: модуль Grundfos GO доступен как дополнительная принадлежность. См. раздел [6.8.5 Grundfos GO Remote](#). См. отдельное руководство по установке и эксплуатации Grundfos GO нужного типа.
- Приложение Grundfos GO Remote, загруженное на ваше интеллектуальное устройство. Приложение Grundfos GO Remote доступно в онлайн-магазинах Apple App Store и Google Play.

Подключение к Grundfos GO Remote

Чтобы подключиться к Grundfos GO Remote, выполните следующее:

1. Для связи в ИК-диапазоне: установите соединение между модулем Grundfos GO и вашим интеллектуальным устройством. См. отдельное руководство по монтажу и эксплуатации.
2. Откройте приложение Grundfos GO Remote и выберите связь в ИК-диапазоне или радиосвязь в зависимости от типа насоса и выбранного метода связи. Обязательно направьте Grundfos GO на приёмник, расположенный справа или слева от Grundfos Eye в зависимости от модели вашего насоса. См. рис. 31.

Исполнения со штекером
Исполнения с клеммным
подключением



TM06 9081 3617

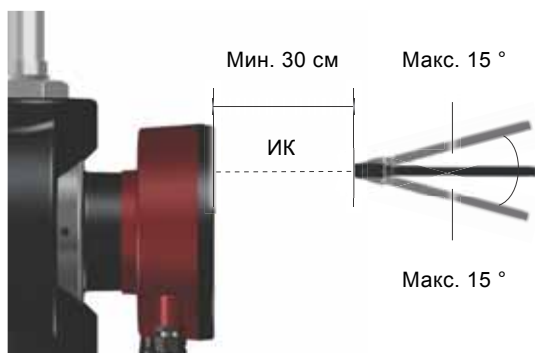

TM06 7653 0718

Рис. 31 ИК-соединение между Grundfos GO и MAGNA1

8.3.1 Использование Grundfos GO Remote



TM06 8584 0817

Рис. 32 Панель Grundfos GO Remote

Поз.	Описание
1	Информация о подключённом продукте.
2	Отображение рабочего состояния насоса (индикатор Grundfos Eye). В мультинасосной системе: значок, указывающий к какому насосу подключено приложение Grundfos GO - главному или резервному. При подключении к одиному насосу: поле пустое.
3	Фактический, измеренный напор (давление).
4	Потребляемая мощность насоса.
5	Главное меню. См. разделы 8.3.2 Меню "Состояние" , 8.3.3 Меню "Настройки" и 8.3.4 Меню "Аварийные сигналы и предупреждения" .
6	"Отключить": отключает Grundfos GO от насоса. "Обновить": извлекает текущие данные из насоса. "Отчёты": мастер создания отчёта с текущим рабочим состоянием и настройкой насоса. "Помощь": даёт подсказки по использованию приложения.
7	



При подключении Grundfos GO к сдвоенному насосу, индикатор состояния Grundfos Eye (поз. 2, рис. 32) будет отображать состояние всей системы, а не отдельной головной части. См. раздел [9.1.1 Индикации рабочего состояния многонасосной системы](#).

8.3.2 Меню "Состояние"

В меню "Состояние" даётся обзор текущего рабочего состояния насоса. Чтобы войти в меню, подключите насос к Grundfos GO. См. раздел [4.3 Объединение и разъединение головных частей двоянного насоса](#) и выберите меню "Состояние" на панели управления.

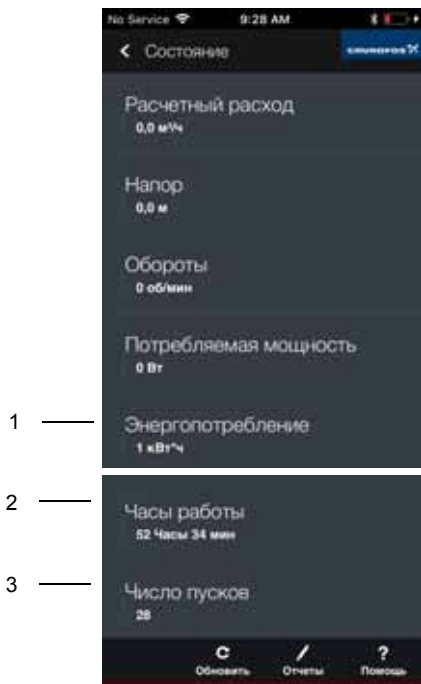

status menu 1 - status menu 2

Рис. 33 Меню "Состояние"

Поз.	Описание
1	Общее потребление энергии. Сброс невозможен.
2	Время работы изделия. Это суммарное значение, сброс которого невозможен.
3	Общее количество запусков насоса с момента установки.

8.3.3 Меню "Настройки"

Меню "Настройки" позволяет:

- настраивать режим пропорционального давления, инструкции см. в разделе [8.2.1 Регулирование пропорционального давления с помощью Grundfos GO Remote](#);
- выполнить настройку реле "Warning 77", инструкции см. в разделе [9.5.1 Включение и отключение реле аварийной сигнализации](#).



Рис. 34 Меню "Настройки"

8.3.4 Меню "Аварийные сигналы и предупреждения"

Данное меню позволяет считывать коды и тексты аварийных сигналов. Также доступен журнал предыдущих аварийных сигналов и предупреждений.

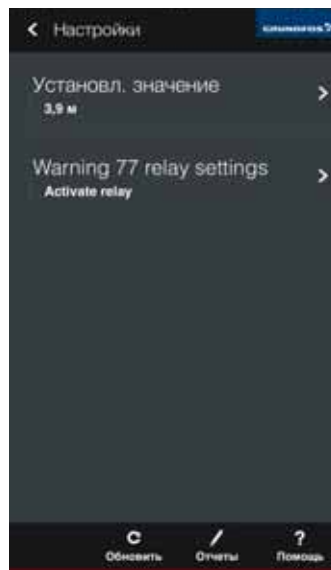

Рис. 35 Меню "Аварийные сигналы и предупреждения" с аварийным сигналом

Дополнительная информация об аварийных сигналах и предупреждениях приведена в разделе [9. Поиск и устранение неисправностей](#).

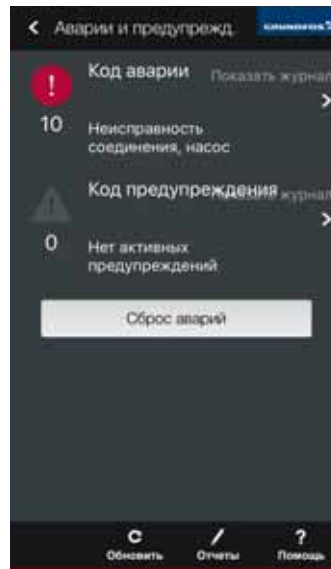

В меню также можно войти, нажав на Grundfos Eye на панели управления, см. поз. 2, рис. 32.

TM06 8583 0817

Alarm_Warning

8.4 Связь, контроль и управление

Для одинарных и сдвоенных насосов MAGNA1 возможно внешнее управление через вход сигнала пуска / останов (см. раздел [8.4.1 Цифровой вход \(пуск/останов\)](#)) и выход реле аварийной сигнализации (см. раздел [8.4.2 Выход реле аварийной сигнализации](#)). Кроме того, функция беспроводной связи в сдвоенных насосах позволяет эксплуатировать насос без внешнего контроллера (см. раздел [8.4.3 Работа сдвоенного насоса](#)).

8.4.1 Цифровой вход (пуск/останов)

Для использования цифрового входа присоедините управляющие провода к клеммам пуска/останова (S/S) и массе корпуса (⊥).



Если внешний выключатель не используется, между выводами пуска/останова (S/S) и рамой (⊥) нужно установить переключку. Данное соединение является заводской настройкой.



Рис. 36 Цифровой вход в блоке управления
 А: Исполнения с подключением через штекер
 В: Исполнения с клеммным подключением

TM06 9107 4617 - TM06 9080 3617

Символ подключения	Функция
S/S	Пуск/останов
⊥	Подключение на массу
⌞	Оболочка кабеля



Исполнения с подключением через штекер, поз. А, рис. 36:

При использовании экранированного кабеля соедините оболочку кабеля в клемме корпуса (⊥) с проводом подключения на массу.

Пуск/останов		
		Нормальный режим эксплуатации
		Останов

Инструкции с описанием подключения к входу сигнала пуска/останова см. в разделе [3.5.5 Подключение цифрового входа](#).

Цифровой вход на сдвоенных насосах

Вход сигнала пуска/останова работает на уровне системы, т. е. если главная головная часть получает сигнал останова, система останавливается.

Цифровой вход активен только на главной головной части, поэтому важно знать, какой головной части присвоен статус главной, см. рис. 37.



Рис. 37 Определение главной головной части по фирменной табличке

TM06 8063 0817

В целях резервирования можно использовать одновременно цифровой вход на резервной головной части. Однако пока включена главная головная часть, входной сигнал резервной головной части игнорируется. В случае отказа электропитания на главной головной части активируется цифровой вход на резервной головной части. При восстановлении подачи питания главная головная часть вновь берёт на себя управление.

8.4.2 Выход реле аварийной сигнализации

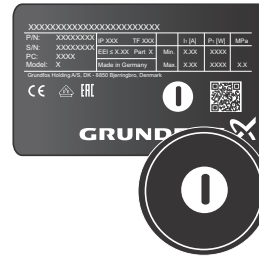
Релейный выход можно использовать в качестве одного из инструментов стратегии управления или в целях контроля. Например, если в насосе происходит сбой, реле аварийной сигнализации посылает сигнал на контроллер, который затем задаёт дальнейшую последовательность действий в зависимости от выбранной стратегии. Для использования выхода реле аварийной сигнализации следуйте инструкциям, представленным на рис. 38.

Реле можно использовать на выходах с напряжением до 250 В и током 2 А.

Заводские установки реле:



TM06 9107 4617

Символ подключения	Функция
NC	Нормально замкнутый
C	Общий

Функции реле аварийной сигнализации даны в приведённой ниже таблице:

Реле аварийной сигнализации	Аварийный сигнал
	Не активирован: <ul style="list-style-type: none"> Отключено электропитание. Насос не зарегистрировал неисправность.
	Активирован: <ul style="list-style-type: none"> Насос зарегистрировал неисправность или обрыв провода.

Рис. 38 Таблица выходов реле аварийной сигнализации

Инструкции с описанием подключения к входу реле аварийной сигнализации см. в разделе [3.5.6 Подключение выхода реле аварийной сигнализации](#).

Выход реле аварийной сигнализации в сдвоенных насосах

Выход реле аварийной сигнализации на обеих головных частях работает автономно, т. е. если на одной из головных частей возникает неисправность, срабатывает реле соответствующей головной части.

8.4.3 Работа сдвоенного насоса

Благодаря беспроводной связи между головными частями, сдвоенный насос может функционировать без использования внешнего контроллера.

Режим работы

Насосы работают в режиме чередования, т. е. в отдельно взятый момент времени работает только один насос. Один насос сменяет другой каждые 24 часа с допуском $\pm 0.5\%$ в день.

Описание управления сдвоенным насосом через цифровой вход сигнала пуска/останов приводится в разделе

[8.4.1 Цифровой вход \(пуск/останов\).](#)

Описание контроля сдвоенного насоса через выход реле аварийной сигнализации приводится в разделе

[3.5.6 Подключение выхода реле аварийной сигнализации.](#)







9. Поиск и устранение неисправностей

9.1 Рабочее состояние Grundfos Eye

Индикатор Grundfos Eye включается при подаче электропитания.

Grundfos Eye - это световой индикатор, который показывает текущее состояние насоса. Неисправность отображается жёлтым или красным световым индикатором в Grundfos Eye на панели управления и в приложении Grundfos GO Remote.

Световой индикатор мигает в различной последовательности, сигнализируя о следующих состояниях:

Grundfos Eye	Индикация	Причина	Рабочее состояние
	Индикаторы не горят.	Питание отключено.	Насос не работает.
	Два противоположных зелёных индикатора вращаются в том же направлении, что и вал насоса.	Питание включено.	Насос работает.
	Два противоположных зелёных световых индикатора постоянно горят.	Питание включено.	Насос остановлен.
	Один жёлтый световой индикатор вращается в том же направлении, что и вал насоса.	Предупреждение. См. раздел 9. Поиск и устранение неисправностей .	Насос работает.
	Один жёлтый световой индикатор постоянно горит.	Предупреждение. См. раздел 9. Поиск и устранение неисправностей .	Насос остановлен.
	Два противоположных красных световых индикатора мигают одновременно.	Аварийный сигнал. См. раздел 9. Поиск и устранение неисправностей .	Насос остановлен.



При вращении рабочего колеса, например, во время заливки насоса водой вырабатывается энергия, достаточная для подсветки панели управления даже при отключённом питании насоса.

9.1.1 Индикации рабочего состояния многонасосной системы

При подключении Grundfos GO к двоянному насосу, индикатор состояния Grundfos Eye будет отображать состояние всей системы, а не конкретной головной части. Таким образом индикация состояния на информационной панели Grundfos GO Remote может отличаться от той, что показана на панели управления насоса. См. следующую таблицу.

Grundfos Eye, основной насос	Grundfos Eye, резервный насос	Grundfos Eye, Grundfos GO Remote
Зелёный	Зелёный	Зелёный
Зелёный или жёлтый	Жёлтый или красный	Жёлтый
Жёлтый или красный	Зелёный или жёлтый	Жёлтый
Красный	Красный	Красный

9.2 Сброс индикации неисправности

Для сброса индикации неисправности устраните причину, см. раздел [9.4 Таблица поиска неисправностей](#), и перезапустите насос, нажав на нём кнопку. Если насос не вернётся в нормальный режим работы, причина неисправности не устранена.

Если неисправность самоустраняется, сброс аварийного сигнала происходит автоматически.

Неисправность также можно сбросить, используя приложение Grundfos GO Remote. См. раздел [9.3 Считывание кодов аварийных сигналов и предупреждений в Grundfos GO Remote](#).

ВНИМАНИЕ

Система под давлением



Травма лёгкой или средней степени тяжести
 - Перед демонтажем насоса нужно слить из системы жидкость или перекрыть задвижки с обеих сторон насоса. Перекачиваемая жидкость может быть нагрета до высокой температуры и находиться под высоким давлением.

ПРЕДУПРЕЖДЕНИЕ

Поражение электрическим током



Смерть или серьёзная травма
 - Перед началом работ с изделием отключите его от сети электропитания минимум за 3 минуты до начала работ. Заблокируйте главный выключатель в положении 0. Тип выключателя и требования к нему указаны в EN 60204-1, 5.3.2.

ПРЕДУПРЕЖДЕНИЕ

Поражение электрическим током



Смерть или серьёзная травма
 - Убедитесь, что другие насосы или источники не подают жидкость через насос даже в случае его останова.



Если кабель электропитания повреждён, он должен быть заменён изготовителем, специалистом сервисной службы или иным квалифицированным персоналом.

9.3 Считывание кодов аварийных сигналов и предупреждений в Grundfos GO Remote

Для считывания кодов и текстов аварийных сигналов подключите насос к Grundfos GO Remote и перейдите в меню "Аварийные сигналы и предупреждения". Grundfos Eye на панели управления указывает на аварийный сигнал или предупреждение.

Этап	Действие	Иллюстрация
1	<p>A. Выберите меню "Аварийные сигналы и предупреждения" на панели управления.</p> <p>B. В меню также можно войти, нажав на Grundfos Eye.</p>	
2	<p>В меню "Аварийные сигналы и предупреждения" отображается текущий код и текст аварийного сигнала. Также доступен журнал предыдущих аварийных сигналов и предупреждений.</p> <p>После устранения неисправности выполните сброс аварийного сигнала, нажав кнопку "Сброс аварии".</p>	



При подключении к одной из головных частей двоянного насоса Grundfos GO будет считывать коды аварий и предупреждений именно этой головной части. Для получения информации о кодах аварий и предупреждений для другой головной части необходимо подключиться к ней.

Обзор аварийных сигналов и предупреждений также приводится к разделу [9.4 Таблица поиска неисправностей](#). Инструкции с описанием присоединения насоса к Grundfos GO см. в разделе [8.3 Подключение насоса к Grundfos GO Remote](#).

9.4 Таблица поиска неисправностей

Коды предупреждений и аварийных сигналов	Неисправность	Автоматический сброс и перезапуск?	Меры по устранению
"Неисп-ть соединения насоса" (10) Сигнализация	Ошибка связи между различными электрическими компонентами насоса.	Да	Обратитесь в сервисную службу Grundfos или замените насос. Необходимо проверить не работает ли насос в турбинном режиме. См. код (29) "Принудительная накачка".
"Принудительная накачка" (29) Сигнализация	Другие насосы или источники принудительно перекачивают жидкость через насос, даже если он остановлен и отключён.	Да	Отключите насос с помощью выключателя электропитания. Если индикатор состояния Grundfos Eye горит, насос работает в режиме принудительной подачи. Проверьте обратные клапаны системы на наличие в них неисправностей, при необходимости замените. Проверьте систему на правильность расположения обратных клапанов.
"Пониженное напряжение" (40, 75) Сигнализация	Напряжение источника питания насоса ниже нормы.	Да	Обеспечьте соответствие параметров электропитания установленному диапазону.
"Заблокированный насос" (51) Сигнализация	Насос заблокирован.	Да	Разберите насос, удалите загрязнения, мешающие вращению рабочего колеса насоса. Проверьте качество воды, чтобы исключить риск образования известковых отложений.
Высокая темп. двигателя (64) Сигнализация	Температура обмоток статора выше нормы.	Нет	Обратитесь в сервисную службу Grundfos или замените насос.
Внутренняя неисправность (72 и 155) Сигнализация	Внутренняя неисправность электрической части насоса. Аварийный сигнал 72 может быть вызван колебаниями питающего напряжения.	Да	В системе может присутствовать принудительный поток через насос. Обратитесь в сервисную службу Grundfos или замените насос.
"Повышенное напряжение" (74) Сигнализация	Напряжение источника питания насоса выше нормы.	Да	Обеспечьте соответствие параметров электропитания установленному диапазону.
Сбой связи, двоянный насос (77) Предупреждение	Связь между головными частями насоса нарушена или прервана.	-	Убедитесь, что включено питание второй головной части насоса или она подключена к источнику питания.
Внутренняя неисправность (84 и 85) Предупреждение	Неисправность электрической части насоса..	-	Обратитесь в сервисную службу Grundfos или замените насос.

9.5 "Предупреждение 77", сдвоенный насос

Жёлтый световой индикатор Grundfos Eye в сдвоенном насосе (предупреждение 77) означает, что две головные части насосной системы потеряли связь друг с другом. Эта неисправность возникает периодически и вызвана внешними помехами либо отказом электропитания на одной из головных частей насосной установки.

Немедленно появляется предупреждение, а через час срабатывает реле аварийной сигнализации. Если связь восстанавливается, предупреждение автоматически сбрасывается.

9.5.1 Включение и отключение реле аварийной сигнализации

Можно настроить срабатывание реле аварийной сигнализации после появления предупреждения 77. Это выполняется в системе Grundfos GO. Инструкции с описанием соединения насоса с Grundfos GO см. в разделе [8.3 Подключение насоса к Grundfos GO Remote](#).

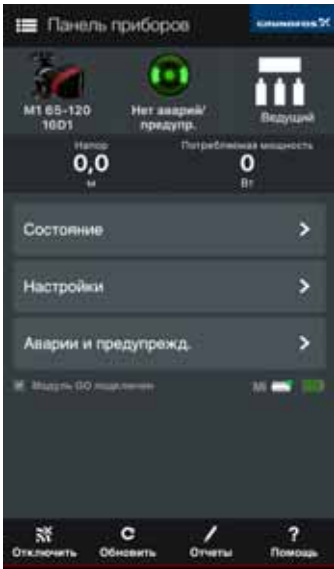
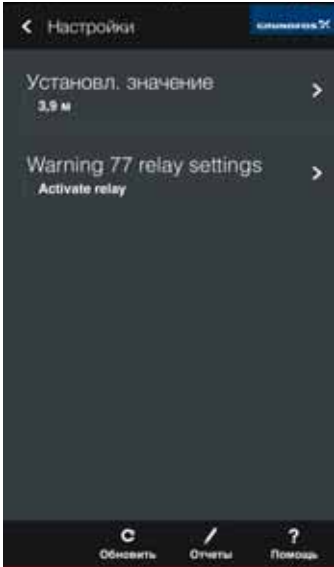
Этап	Действие	Иллюстрация
1	На панели управления Grundfos GO Remote выберите "Настройки".	
2	Выберите "Настройки реле предупреждения 77".	

TM06 8584 0817

TM06 8583 0817

Этап	Действие	Иллюстрация
3	По умолчанию настройка реле аварийной сигнализации активирована. Для отключения настройки выберите поле "Не активировать реле". Нажмите "OK".	

MAGNA1_warning77

10. Технические данные

Напряжение питания

1 x 230 В ± 10 %, 50/60 Гц, защитное заземление.

Защита электродвигателя

Внешняя защита электродвигателя не требуется.

Класс защиты

IPX4D (EN 60529).

Класс изоляции

F.

Относительная влажность

Максимум 95 %.

Температура окружающей среды

От 0 до 40 °С.

При транспортировке: от -40 °С до +70 °С.

Температурный класс

TF110 (EN 60335-2-51).

Температура жидкости

Постоянно: от -10 до +110 °С.

Насосы из нержавеющей стали в бытовых системах горячего водоснабжения:

В бытовых системах горячего водоснабжения рекомендуется поддерживать температуру жидкости ниже 65 °С, чтобы исключить риск образования известковых отложений.

Максимальное давление в системе



Сумма фактического давления на входе и давления, создаваемого насосом, работающим "на закрытую задвижку", всегда должна быть ниже максимально допустимого рабочего давления в системе.

Максимально допустимое давление в системе указано на фирменной табличке насоса:

PN 6: 6 бар или 0,6 МПа;

PN 10: 10 бар или 1,0 МПа;

PN 16: 16 бар или 1,6 МПа.

Испытательное давление

Насосы способны выдерживать испытательные давления в соответствии с требованиями стандарта EN 60335-2-51.

- PN 6: 7,2 бар;
- PN 10: 12 бар;
- PN 6/10: 12 бар;
- PN 16: 19,2 бар.

В нормальном режиме эксплуатации запрещается использовать насос при давлении, превышающем значения, указанные на фирменной табличке. См. рис. 20.

Испытания проводились с тёплой (20 °С) водой с антикоррозионными присадками.

Минимальное давление на входе

Для предотвращения кавитационного шума и повреждения подшипников при эксплуатации насоса на его всасывающем патрубке должно поддерживаться следующее минимальное относительное давление.



Значения в приведённой ниже таблице даны для одинарных насосов или сдвоенных насосов, работающих в режиме одинарного.

Одинарные насосы DN	Температура жидкости		
	75 °С	95 °С	110 °С
	Давление на входе [бар] / [МПа]		
25-40/60/80/100/120	0,10 / 0,01	0,35 / 0,035	1,0 / 0,10
32-40/60/80/100/120	0,10 / 0,01	0,35 / 0,035	1,0 / 0,10
32-120 F	0,10 / 0,01	0,20 / 0,020	0,7 / 0,07
40-40/60 F	0,10 / 0,01	0,35 / 0,035	1,0 / 0,10
40-80/100/120/150/180 F	0,10 / 0,01	0,50 / 0,05	1,0 / 0,10
50-60/80 F	0,10 / 0,01	0,40 / 0,04	1,0 / 0,10
50-100/120 F	0,10 / 0,01	0,50 / 0,05	1,0 / 0,10
50-150/180 F	0,70 / 0,07	1,20 / 0,12	1,7 / 0,17
65-40/60/80/100/120/150 F	0,70 / 0,07	1,20 / 0,12	1,7 / 0,17
80-60/80/100/120 F	0,50 / 0,05	1,00 / 0,10	1,5 / 0,15
100-40/60/80/100/120 F	0,70 / 0,07	1,20 / 0,12	1,7 / 0,17

При сдвоенной работе насоса требуемое относительное давление на входе увеличивается на 0,1 бар / 0,01 МПа относительно величин, приведённых для одинарных насосов или сдвоенных насосов, работающих в режиме одинарного.

Значения относительного минимального давления на входе указаны для насосов, установленных на высоте до 300 м над уровнем моря. Для насосов, устанавливаемых выше 300 м над уровнем моря, требуемое относительное давление на входе следует увеличивать на 0,01 бар или 0,001 МПа на каждые 100 м высоты. Данный насос допустимо использовать только на высоте до 2000 м над уровнем моря.

Уровень звукового давления

Уровень звукового давления насоса зависит от потребляемой энергии. Такие уровни определяются в соответствии с ISO 3745 и ISO 11203, метод Q2.

Типоразмер насоса	Макс. дБ(А)
25-40/60/80/100/120	
32-40/60/80/100/120	
40-40/60	39
50-40	
32-120 F	
40-80/100	
50-60/80	45
65-40/60	
80-40	
40-120/150/180	
50-100/120/150/180	
65-80/100/120	50
80-60/80	
100-40/60	
65-150	
80-100/120	55
100-80/100/120	

Ток утечки

Сетевой фильтр насоса создаёт при эксплуатации ток утечки на землю. Ток утечки составляет менее 3,5 мА.

Коэффициент мощности

Насосы с подключением через клеммы оснащены встроенным модулем контроля коэффициента активной мощности, обеспечивающим значения $\cos \phi$ от 0,98 до 0,99. Насосы с подключением через разъёмы имеют встроенный модуль контроля коэффициента статической мощности со встроенной электромагнитной катушкой и резисторами, которые обеспечивают совпадение напряжения и тока электросети по фазе и синусоидальную форму тока, что составляет $\cos \phi$ от 0,55 до 0,98.

11. Утилизация изделия

Данное изделие было разработано с учётом возможности утилизации и переработки материалов. Нижеприведённые средние значения утилизации относятся ко всем исполнениям насосов MAGNA1:

- переработка: 85 %;
- сжигание: 10 %;
- захоронение: 5 %.

Данное изделие либо его части должны утилизироваться в соответствии с местными экологическими нормами и правилами.

Сведения об истечении срока службы даны по адресу www.grundfos.com/product-recycling.

ПРЕДУПРЕЖДЕНИЕ

Магнитное поле

Смерть или серьёзная травма

- во время демонтажа данного изделия и работы с магнитными материалами, встроенными в ротор, лица с кардиостимулятором должны соблюдать осторожность.



1. Dimensions, threaded versions



Рис. 1 Single-head pump dimensions, threaded version

TM06 9948 3717

Pump type	Dimensions [mm]												[inch]	
	L1	L5	L6	B1	B2	B4	B6	B7	H1	H2	H3	H4	D1	G
MAGNA1 25-40 (N)	180	158	190	58	111	69	90	113	54	142	196	71	25	1 1/2
MAGNA1 25-60 (N)	180	158	190	58	111	69	90	113	54	142	196	71	25	1 1/2
MAGNA1 25-80 (N)	180	158	190	58	111	69	90	113	54	142	196	71	25	1 1/2
MAGNA1 25-100 (N)	180	158	190	58	111	69	90	113	54	142	196	71	25	1 1/2
MAGNA1 25-120 (N)	180	158	190	58	111	69	90	113	54	142	196	71	25	1 1/2
MAGNA1 32-40 (N)	180	158	190	58	111	69	90	113	54	142	196	71	32	2
MAGNA1 32-60 (N)	180	158	190	58	111	69	90	113	54	142	196	71	32	2
MAGNA1 32-80 (N)	180	158	190	58	111	69	90	113	54	142	196	71	32	2
MAGNA1 32-100 (N)	180	158	190	58	111	69	90	113	54	142	196	71	32	2
MAGNA1 32-120 (N)	180	158	190	58	111	69	90	113	54	142	196	71	32	2

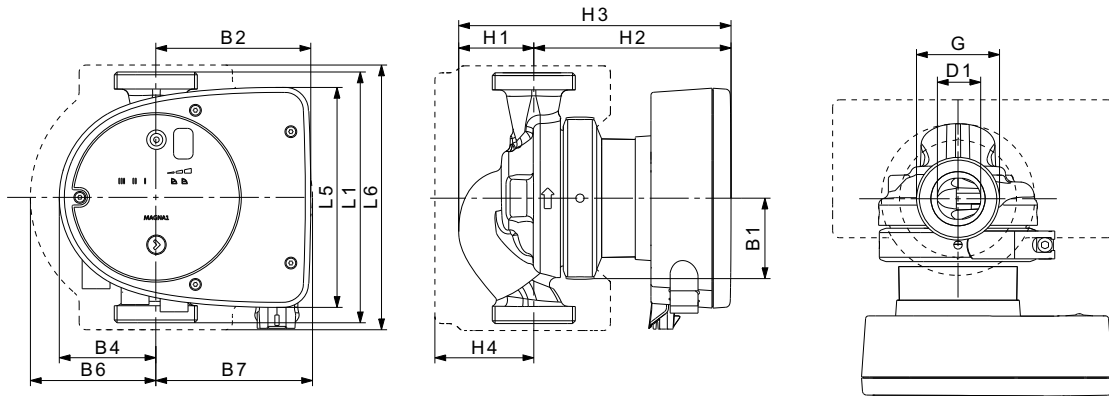

Рис. 2 Twin-head pump dimensions, threaded version

TM07 0068 4117

2. Dimensions, flanged versions

Pump type	Dimensions [mm]											[inch]	
	L1	L5	L7	B1	B3	B4	B5	H1	H2	H3	D1	G	M3
MAGNA1 D 32-40	180	158	35	58	400	179	221	54	142	196	32	2	1/4
MAGNA1 D 32-60	180	158	35	58	400	179	221	54	142	196	32	2	1/4
MAGNA1 D 32-80	180	158	35	58	400	179	221	54	142	196	32	2	1/4
MAGNA1 D 32-100	180	158	35	58	400	179	221	54	142	196	32	2	1/4

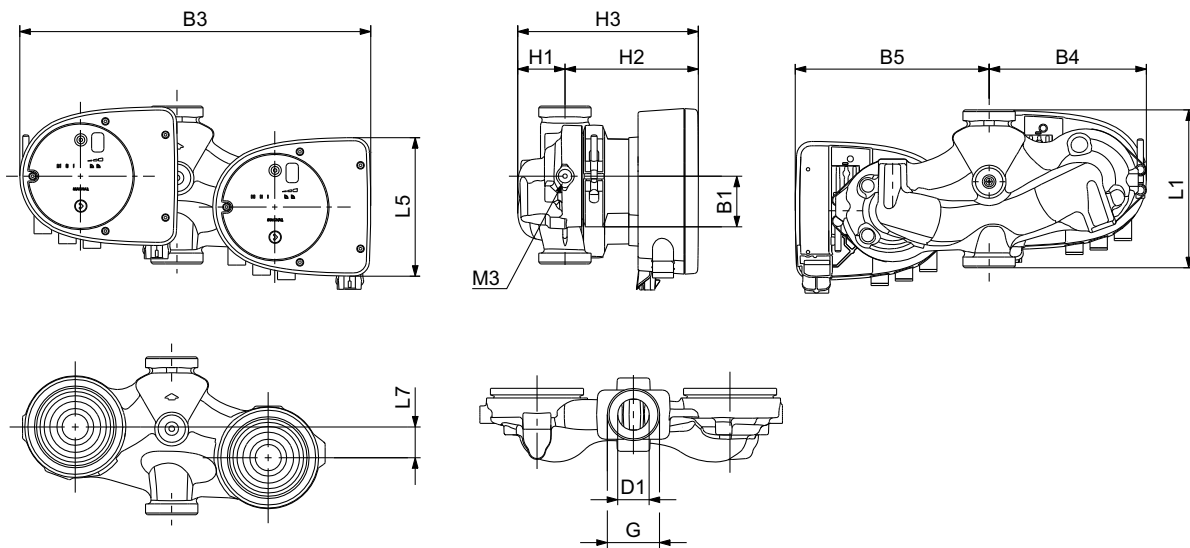

Рис. 3 Single-head pump dimensions, plug-connected versions, flanged version

TM07 0067 4117

Pump type	Dimensions [mm]																
	L1	L5	L6	B1	B2	B4	B6	B7	H1	H2	H3	H4	D1	D2	D3	D4	D5
MAGNA1 32-40 F (N)	220	158	220	58	111	69	100	110	65	142	207	82	32	76	90/100	140	14/19
MAGNA1 32-60 F (N)	220	158	220	58	111	69	100	110	65	142	207	82	32	76	90/100	140	14/19
MAGNA1 32-80 F (N)	220	158	220	58	111	69	100	110	65	142	207	82	32	76	90/100	140	14/19
MAGNA1 32-100 F (N)	220	158	220	58	111	69	100	110	65	142	207	82	32	76	90/100	140	14/19
MAGNA1 40-40 F (N)	220	158	220	58	111	69	105	105	65	156	221	83	40	84	100/110	150	14/19
MAGNA1 40-60 F (N)	220	158	220	58	111	69	105	105	65	156	221	83	40	84	100/110	150	14/19

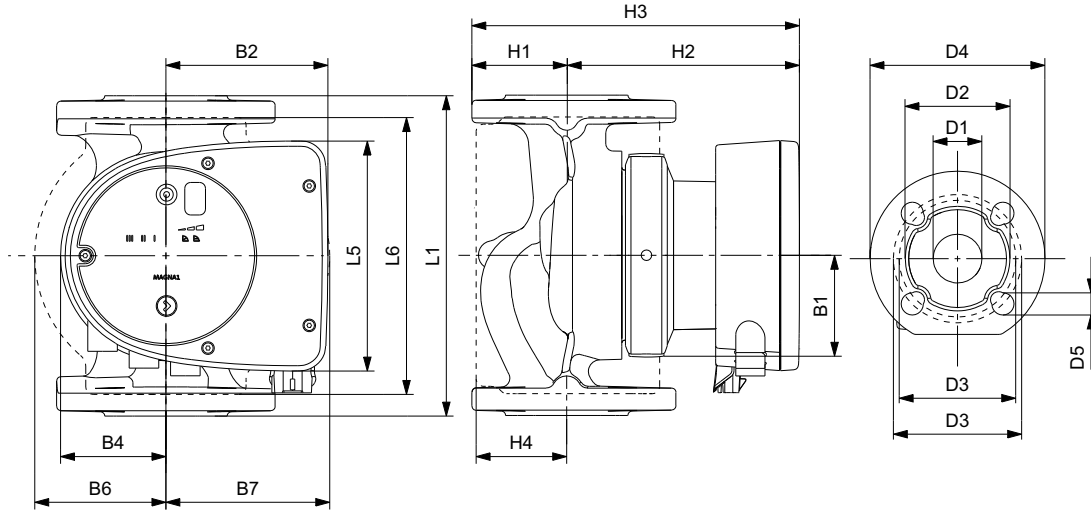

Рис. 4 Single-head pump dimensions, terminal-connected versions, flanged version

TM05 5276 3512

Pump type	Dimensions [mm]																
	L1	L5	L6	B1	B2	B4	B6	B7	H1	H2	H3	H4	D1	D2	D3	D4	D5
MAGNA1 32-120 F (N)	220	204	216	84	164	73	106	116	65	301	366	86	32	76	90/100	140	14/19
MAGNA1 40-80 F (N)	220	204	220	84	164	73	106	128	65	304	369	83	40	84	100/110	150	14/19
MAGNA1 40-100 F (N)	220	204	220	84	164	73	106	128	65	304	369	83	40	84	100/110	150	14/19
MAGNA1 40-120 F (N)	250	204	220	84	164	73	106	128	65	304	369	83	40	84	100/110	150	14/19
MAGNA1 40-150 F (N)	250	204	220	84	164	73	106	128	65	304	369	83	40	84	100/110	150	14/19
MAGNA1 40-180 F (N)	250	204	220	84	164	73	106	128	65	304	369	83	40	84	100/110	150	14/19
MAGNA1 50-60 F (N)	240	204	240	84	164	73	127	127	71	304	374	97	50	102	110/125	165	14/19
MAGNA1 50-80 F (N)	240	204	240	84	164	73	127	127	71	304	374	97	50	102	110/125	165	14/19
MAGNA1 50-100 F (N)	280	204	240	84	164	73	127	127	72	304	376	97	50	102	110/125	165	14/19
MAGNA1 50-120 F (N)	280	204	240	84	164	73	127	127	72	304	376	97	50	102	110/125	165	14/19
MAGNA1 50-150 F (N)	280	204	240	84	164	73	127	127	72	304	376	97	50	102	110/125	165	14/19
MAGNA1 50-180 F (N)	280	204	240	84	164	73	127	127	72	304	376	97	50	102	110/125	165	14/19
MAGNA1 65-40 F (N)	340	204	296	84	164	73	133	133	74	312	386	94	65	119	130/145	185	14/19
MAGNA1 65-60 F (N)	340	204	296	84	164	73	133	133	74	312	386	94	65	119	130/145	185	14/19
MAGNA1 65-80 F (N)	340	204	296	84	164	73	133	133	74	312	386	94	65	119	130/145	185	14/19
MAGNA1 65-100 F (N)	340	204	296	84	164	73	133	133	74	312	386	94	65	119	130/145	185	14/19
MAGNA1 65-120 F (N)	340	204	296	84	164	73	133	133	74	312	386	94	65	119	130/145	185	14/19
MAGNA1 65-150 F (N)	340	204	296	84	164	73	133	133	74	312	386	94	65	119	130/145	185	14/19
MAGNA1 80-60 F	360	204	310	84	164	73	163	163	96	318	413	115	80	128	150/160	200	19
MAGNA1 80-80 F	360	204	310	84	164	73	163	163	96	318	413	115	80	128	150/160	200	19
MAGNA1 80-100 F	360	204	310	84	164	73	163	163	96	318	413	115	80	128	150/160	200	19
MAGNA1 80-120 F	360	204	310	84	164	73	163	163	96	318	413	115	80	128	150/160	200	19
MAGNA1 100-40 F	450	204	396	84	164	73	178	178	103	330	433	120	100	160	170	220	19
MAGNA1 100-60 F	450	204	396	84	164	73	178	178	103	330	433	120	100	160	170	220	19
MAGNA1 100-80 F	450	204	396	84	164	73	178	178	103	330	433	120	100	160	170	220	19
MAGNA1 100-100 F	450	204	396	84	164	73	178	178	103	330	433	120	100	160	170	220	19
MAGNA1 100-120 F	450	204	396	84	164	73	178	178	103	330	433	120	100	160	170	220	19

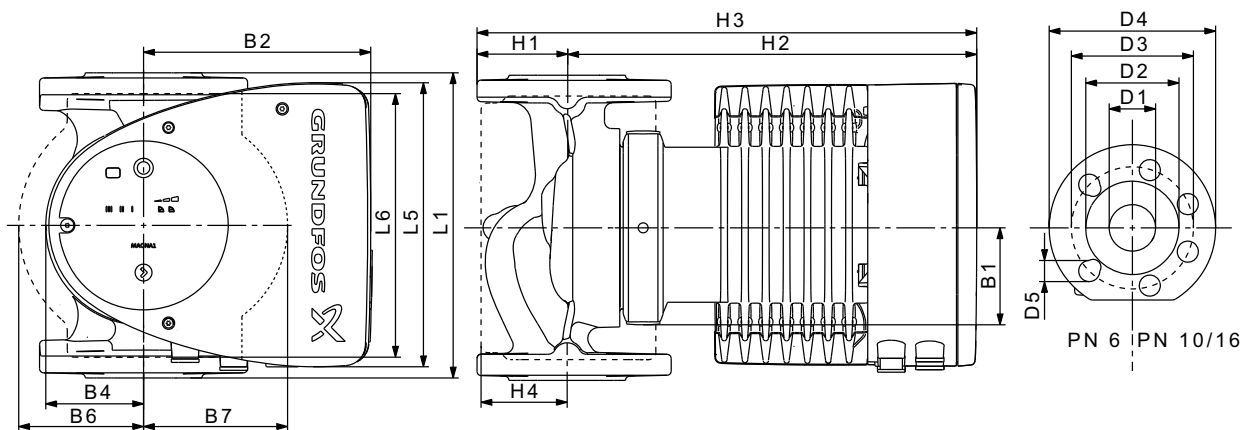

Рис. 5 Twin-head pump dimensions, plug-connected versions, flanged version

TM07 0069 4117

Pump type	Dimensions [mm]																				
	L1	L2	L3	L4	L5	L7	B1	B3	B4	B5	B6	B7	H1	H2	H3	D1	D2	D3	D4	D5	M
MAGNA1 D 32-40 F	220	73	120	85	158	35	58	400	179	221	130	260	69	142	211	32	76	90/100	140	14/19	12
MAGNA1 D 32-60 F	220	73	120	85	158	35	58	400	179	221	130	260	69	142	211	32	76	90/100	140	14/19	12
MAGNA1 D 32-80 F	220	73	120	85	158	35	58	400	179	221	130	260	69	142	211	32	76	90/100	140	14/19	12
MAGNA1 D 40-40 F	220	53	140	60	158	15	58	452	211	241	130	260	76	156	232	40	84	100/110	150	14/19	12
MAGNA1 D 40-60 F	220	53	140	60	158	15	58	452	211	241	130	260	76	156	232	40	84	100/110	150	14/19	12
MAGNA1 D 40-80 F	220	53	140	60	204	15	84	502	210	294	130	260	76	303	379	40	84	100/110	150	14/19	12

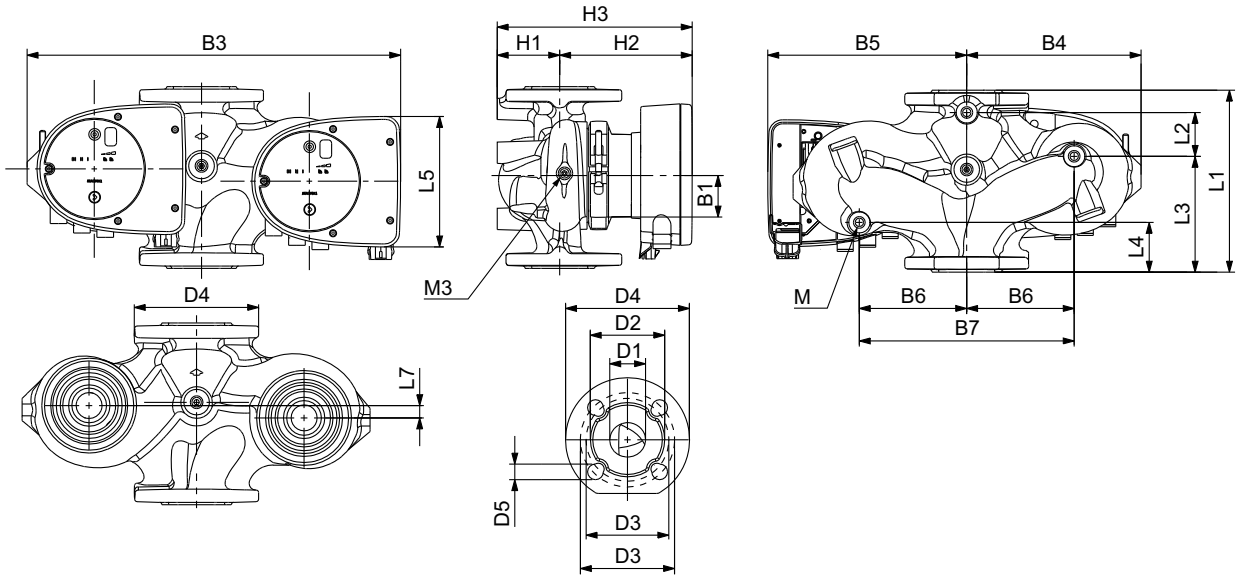

Рис. 6 Twin-head pump dimensions, terminal-connected versions, flanged version

TM05 5275 3512

Pump type	Dimensions [mm]																				
	L1	L2	L3	L4	L5	L7	B1	B3	B4	B5	B6	B7	H1	H2	H3	D1	D2	D3	D4	D5	M
MAGNA1 D 32-120 F	220	97	90	50	204	50	84	502	210	294	130	260	68	300	368	32	76	90/100	140	14/19	12
MAGNA1 D 40-80 F	220	53	140	60	204	15	84	502	210	294	130	260	76	303	379	40	84	100/110	150	14/19	12
MAGNA1 D 40-100 F	220	53	140	60	204	15	84	502	210	294	130	260	76	303	379	40	84	100/110	150	14/19	12
MAGNA1 D 40-120 F	250	58	155	75	204	0	84	512	220	294	130	260	69	303	372	40	84	100/110	150	14/19	12
MAGNA1 D 40-150 F	250	58	155	75	204	0	84	512	220	294	130	260	69	303	372	40	84	100/110	150	14/19	12
MAGNA1 D 40-180 F	250	58	155	75	204	0	84	512	220	294	130	260	69	303	372	40	84	100/110	150	14/19	12
MAGNA1 D 50-40 F	240	48	160	45	204	45	84	515	221	294	130	260	75	304	379	50	102	110/125	165	14/19	12
MAGNA1 D 50-60 F	240	48	160	45	204	45	84	515	221	294	130	260	75	304	379	50	102	110/125	165	14/19	12
MAGNA1 D 50-80 F	240	48	160	45	204	45	84	515	221	294	130	260	75	304	379	50	102	110/125	165	14/19	12
MAGNA1 D 50-100 F	280	175	75	75	204	0	84	517	223	294	130	260	75	304	379	50	102	110/125	165	14/19	12
MAGNA1 D 50-120 F	280	175	75	75	204	0	84	517	223	294	130	260	75	304	379	50	102	110/125	165	14/19	12
MAGNA1 D 50-150 F	280	175	75	75	204	0	84	517	223	294	130	260	75	304	379	50	102	110/125	165	14/19	12
MAGNA1 D 50-180 F	280	175	75	75	204	0	84	517	223	294	130	260	75	304	379	50	102	110/125	165	14/19	12
MAGNA1 D 65-40 F	340	218	92	92	204	0	84	522	228	294	130	260	77	312	389	65	119	130/145	185	14/19	12
MAGNA1 D 65-60 F	340	218	92	92	204	0	84	522	228	294	130	260	77	312	389	65	119	130/145	185	14/19	12
MAGNA1 D 65-80 F	340	218	92	92	204	0	84	522	228	294	130	260	77	312	389	65	119	130/145	185	14/19	12
MAGNA1 D 65-100 F	340	218	92	92	204	0	84	522	228	294	130	260	77	312	389	65	119	130/145	185	14/19	12
MAGNA1 D 65-120 F	340	218	92	92	204	0	84	522	228	294	130	260	77	312	389	65	119	130/145	185	14/19	12
MAGNA1 D 65-150 F	340	218	92	92	204	0	84	522	228	294	130	260	77	312	389	65	119	130/145	185	14/19	12
MAGNA1 D 80-40 F	360	218	102	102	204	0	84	538	244	294	130	260	97	318	415	80	128	150/160	200	19	12
MAGNA1 D 80-60 F	360	218	102	102	204	0	84	538	244	294	130	260	97	318	415	80	128	150/160	200	19	12
MAGNA1 D 80-80 F	360	218	102	102	204	0	84	538	244	294	130	260	97	318	415	80	128	150/160	200	19	12

Pump type	Dimensions [mm]																				
	L1	L2	L3	L4	L5	L7	B1	B3	B4	B5	B6	B7	H1	H2	H3	D1	D2	D3	D4	D5	M
MAGNA1 D 80-100 F	360	218	102	102	204	0	84	538	244	294	130	260	97	318	415	80	128	150/160	200	19	12
MAGNA1 D 80-120 F	360	218	102	102	204	0	84	538	244	294	130	260	97	318	415	80	128	150/160	200	19	12
MAGNA1 D 100-40 F	450	243	147	147	204	0	84	551	252	299	135	270	103	330	434	100	160	170	220	19	12
MAGNA1 D 100-60 F	450	243	147	147	204	0	84	551	252	299	135	270	103	330	434	100	160	170	220	19	12
MAGNA1 D 100-80 F	450	243	147	147	204	0	84	551	252	299	135	270	103	330	434	100	160	170	220	19	12
MAGNA1 D 100-100 F	450	243	147	147	204	0	84	551	252	299	135	270	103	330	434	100	160	170	220	19	12
MAGNA1 D 100-120 F	450	243	147	147	204	0	84	551	252	299	135	270	103	330	434	100	160	170	220	19	12

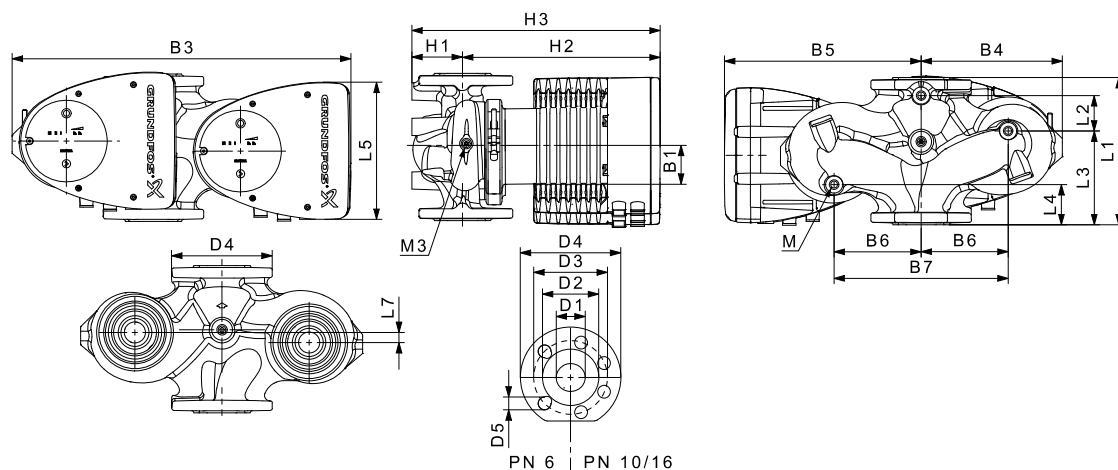

M3: Rp 1/4 for a vent valve is available on all twin-head pumps.

3. Forces and moments

Maximum permissible forces and moments from the pipe connections acting on the pump flanges are indicated in fig 7.



Рис. 7 Forces and moments from the pipe connections acting on the pump flanges

TM05 5639 4012

Diameter DN	Force [N]			Moment [Nm]				
	Fy	Fz	Fx	ΣFb	My	Mz	Mx	ΣMb
25*	350	425	375	650	300	350	450	650
32*	425	525	450	825	375	425	550	800
40	500	625	550	975	450	525	650	950
50	675	825	750	1300	500	575	700	1025
65	850	1050	925	1650	550	600	750	1100
80	1025	1250	1125	1975	575	650	800	1175
100	1350	1675	1500	2625	625	725	875	1300

* The values also apply to pumps with threaded connection.

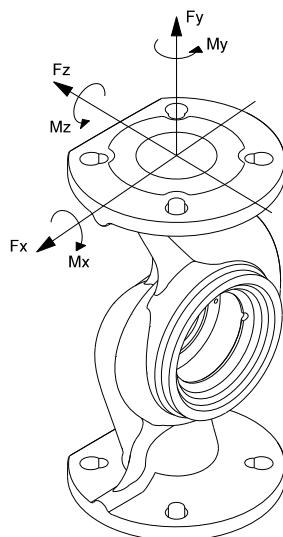
The above values apply to cast-iron versions. For stainless-steel versions, the values can be multiplied by two according to the ISO 5199 standard.

4. Tightening torques for bolts

Recommended tightening torques for bolts used in flanged connections:

Bolt dimension	Torque
M12	27 Nm
M16	66 Nm

99209952 0618

ECM: 1226130
